

Bipolare Schaltung

Symmetrischer, achtstufiger Verstärker mit symmetrischem Koinzidenzdemodulator zur Verstärkung, Begrenzung und Demodulation von frequenzmodulierten Signalen, besonders geeignet für den Ton-ZF-Teil in FS-Geräten und als FM-ZF-Verstärker in Rundfunkgeräten. Der Schaltkreis ist direkt austauschbar mit TBA 120 (PIN-Kompatibel).

- Hervorragende Begrenzungseigenschaften
- Großer Betriebsspannungsbereich (6 bis 18 V)
- Geringe externe Beschaltung
- Spannung für AFC

Typ	Bestellnummer	Gehäusebauform
TBA 120 S	Q67000-A657	DIP 14
TBA 120 AS	Q67000-A525	QIP 14

Grenzdaten

Speisespannung ¹⁾	U_S	18	V
Z-Strom	I_{12}	15	mA
	I_{12}	20	mA
Spannung	U	4	V
Strom	I_3	5	mA
	I_4	2	mA
Wärmewiderstand (System-Umgebung)	$R_{th\ SU}$	90	K/W
Sperrschichttemperatur	T_j	150	°C
Lagertemperatur	T_s	-40 bis 125	°C

Funktionsbereich

Speisespannung	U_S	6 bis 18	V
Umgebungstemperatur im Betrieb	T_U	-15 bis 70	°C
Frequenz	f	0 bis 12	MHz

1) Die integrierte Schaltung darf bei eingeschalteter Speisespannung nicht ein- und ausgesteckt werden.

Kenndaten der Hilfsschaltung

	min	typ	max	
Z-Spannung ($I_{12} = 5\text{ mA}$)				
U_{12}	11,2	12	13,2	V
Z-Widerstand				
R_Z		30	55	Ω
Durchbruchspannung				
U_{CBO}	26	40		V
Durchbruchspannung ($I_3 = 500\ \mu\text{A}$)				
U_{CEO}	13			V
Stromverstärkung ($U_{CE} = 5\text{ V}, I_C = 1\text{ mA}$)				
B	25	80		

Der separate Transistor (Anschluß 3,4) kann als NF-Vorverstärker ($I_C < 5\text{ mA}$) oder als Klangschalter (gleichstrommäßiges Zu- bzw. Abschalten eines RC-Gliedes) verwendet werden.

Am Anschluß 12 ist eine Z-Diode (12 V) zugänglich, mittels der die Betriebsspannung dieser integrierten Schaltung oder die anderer Schaltungsteile im Gerät stabilisiert werden kann ($I_Z \leq 15\text{ mA}$).

Die integrierte Schaltung TBA 120 S wird gruppiert geliefert. Parameter ist die Lautstärke. Eine Abregelung von 30 dB erfordert einen der jeweiligen Gruppe zugeordneten Widerstandswert, der von Anschluß 5 nach Masse zu schalten ist. Die Gruppennummer ist auf dem Schaltkreis aufgedruckt.

Gruppe	II	III	IV	V
R_{Pot}	1,9 bis 2,2	2,1 bis 2,5	2,4 bis 2,9	2,8 bis 3,3

Meßschaltung:

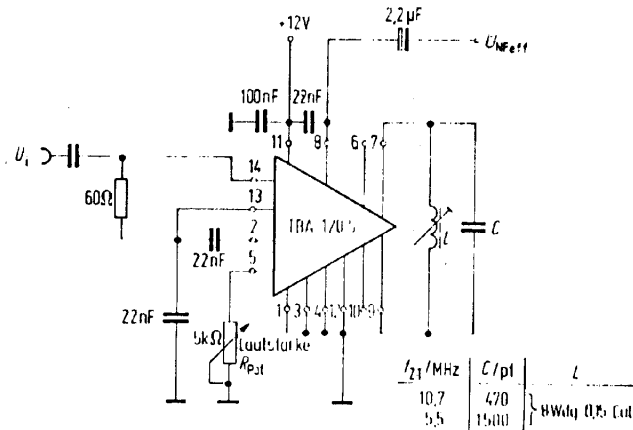

Kenndaten ($T_U = 25^\circ\text{C}$, $U_S = 12\text{V}$; $f_{ZF} = 5,5\text{ MHz}$ bzw. $10,7\text{ MHz}$)

	min	typ	max		
Stromaufnahme $R_5 = \infty$	I_S	10	14	18	mA
	I_S	11	15,2	20	mA
ZF-Spannungsverstärkung $R_5 = 0$	V_U		68		dB
	V_{QSS}	170	250		mV
Ausgangswiderstand (Anschluß 8) Überbrückungswiderstand	R_{q8}	1,9	2,6	3,3	k Ω
	R_{13-14}			1	k Ω
Regelhub der Lautstärkeregelung	$\frac{U_{NF\max}}{U_{NF\min}}$	70	75		dB
Gleichspannungsanteil des Ausgangssignals Potentiometerwiderstand	U_B	6,2	7,4	8,5	V
	R_5		3,7	4,7	k Ω
Spannung	R_5	1,0	1,4		k Ω
	U_5		2,4		V
Signal-Störabstand ($U_i = 10\text{ mV}$; $\Delta f = \pm 50\text{ kHz}$)	U_5		1,3		V
	$a_{S/N}$	75	85		dB
Klirrfaktor ($\Delta f = \pm 25\text{ kHz}$, $U_i = 10\text{ mV}$)	k		1,3	2,5	%
	U_R		80	140	μV
Geräuschspannung (nach DIN 45405)	R_{q7-9}		5,4		k Ω
Ausgangswiderstand					

Kenndaten für $f_{ZF} = 5,5\text{ MHz}$ ($T_U = 25^\circ\text{C}$, $U_S = 12\text{V}$, $f_{ZF} = 5,5\text{ MHz}$, $\Delta f = \pm 50\text{ kHz}$, $f_{\text{mod}} = 1\text{ kHz}$, $Q_B \approx 45$)

NF-Ausgangsspannung ($U_i = 10\text{ mV}$)	$U_{NF\text{eff}}$	0,7	1,0	60	V
Eingangsspannung für Begrenzung	$U_i\text{Begr}$		30		μV
AM-Unterdrückung $U_i = 500\text{ }\mu\text{V}$, $m = 30\%$	a_{AM}	45	55		dB
	a_{AM}	60	68		dB
Eingangsimpedanz	Z_i		40/4,5		k Ω /pF

Kenndaten für $10,7\text{ MHz}$ ($T_U = 25^\circ\text{C}$, $U_S = 12\text{V}$, $f = 10,7\text{ MHz}$, $\Delta f = \pm 75\text{ kHz}$, $f_{\text{mod}} = 1\text{ kHz}$, $Q_B \approx 45$)

NF-Ausgangsspannung ($U_i = 10\text{ mV}$)	$U_{NF\text{eff}}$	0,4	0,7	100	V
Eingangsspannung für Begrenzung	$U_i\text{Begr}$		50		μV
AM-Unterdrückung $U_i = 500\text{ }\mu\text{V}$, $m_{\text{mod}} = 30\%$	a_{AM}	40	50		dB
	a_{AM}	60	68		dB
Eingangsimpedanz	Z_i		20/4		k Ω /pF

Schaltbild

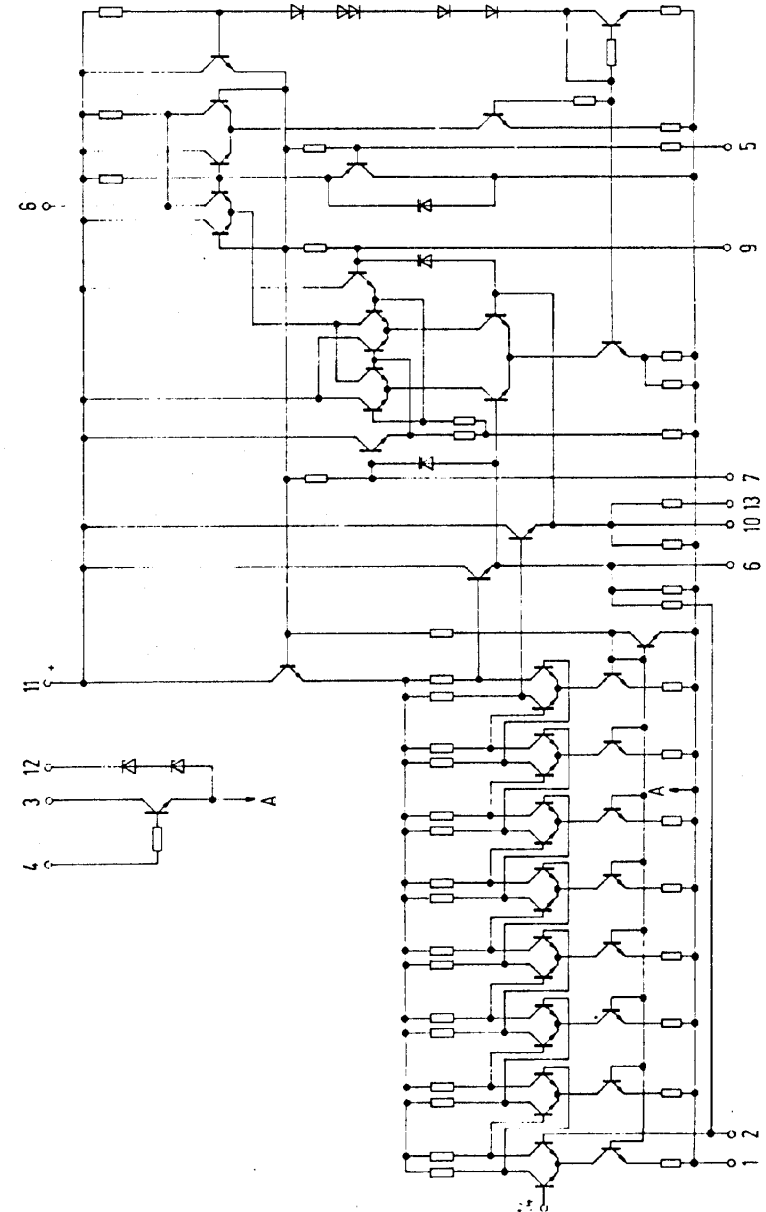

AM-Unterdrückung $a_{AM} = f(U_S)$
 $f_Z = 5,5 \text{ MHz}; \Delta f = \pm 50 \text{ kHz}; f_{mod} = 1 \text{ kHz}$
 $m = 30\%; Q_B \approx 45$

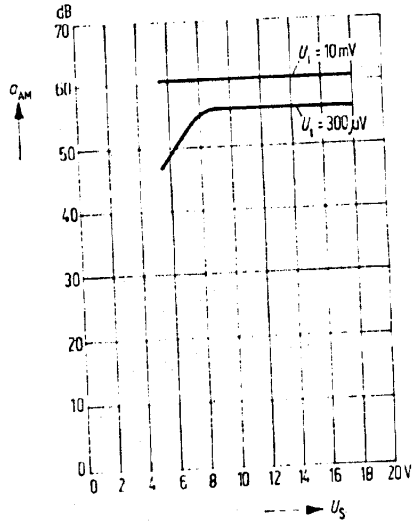

AM-Unterdrückung $a_{AM} = f(U_{i,eff})$
 $U_S = 12 \text{ V}; f_Z = 5,5 \text{ MHz}; f_{mod} = 1 \text{ kHz}$
 $Q_B \approx 45$

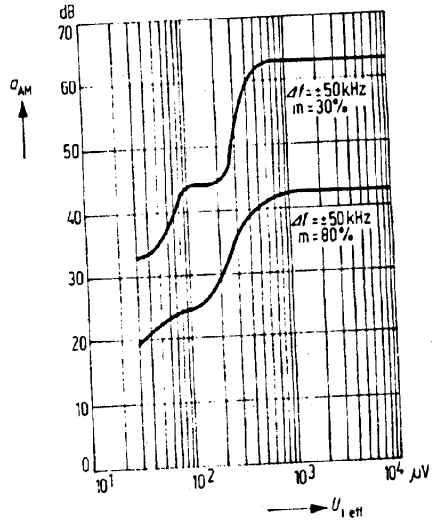

NF-Ausgangsspannung $U_{NF,eff} = f(U_S)$
 $f_Z = 5,5 \text{ MHz}; \Delta f = \pm 50 \text{ kHz};$
 $f_{mod} = 1 \text{ kHz}; U_i = 10 \text{ mV}$

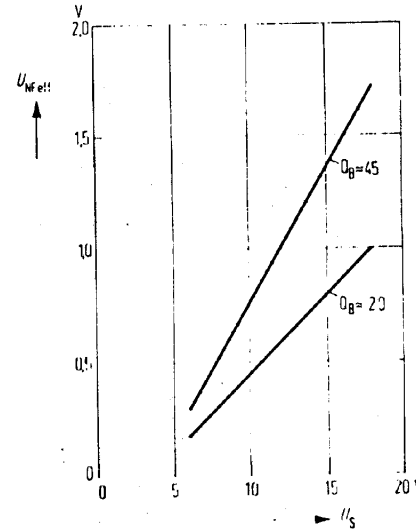

Klirrfaktor $k = f(U_{i,eff})$
 $U_S = 12 \text{ V}; f_Z = 5,5 \text{ MHz}; \Delta f = \pm 50 \text{ kHz};$
 $f_{mod} = 1 \text{ kHz}; Q_B \approx 45$

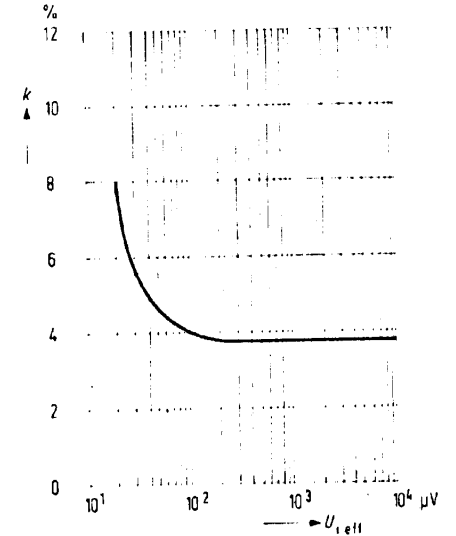

Begrenzungseinsatz $U_{i,Begr} = f(U_S)$
 $f_Z = 5,5 \text{ MHz}; \Delta f = \pm 50 \text{ kHz};$
 $f_{mod} = 1 \text{ kHz}; Q_B \approx 45$

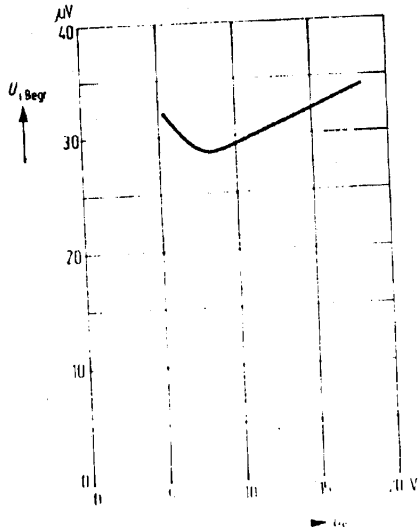

NF-Ausgangsspannung $U_{NF,eff} = f(U_{i,eff})$
 $U_S = 12 \text{ V}; f_{mod} = 1 \text{ kHz}; Q_B \approx 45$

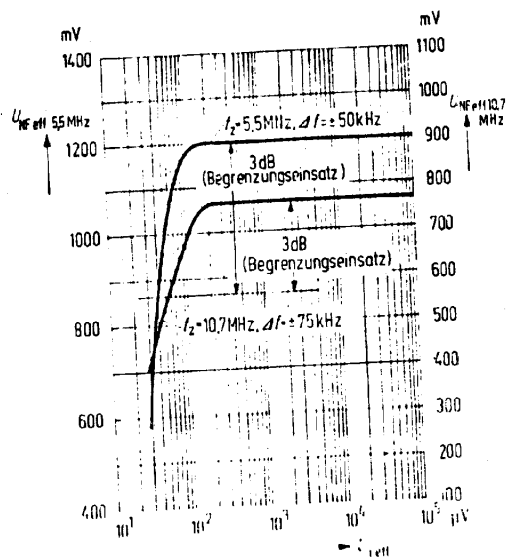

NF-Ausgangsspannung $U_{NF,eff} = f(\Delta f)$
 Klirrfaktor $k = f(\Delta f)$
 $U_S = 12 \text{ V}; f_Z = 5,5 \text{ MHz}; f_{mod} = 1 \text{ kHz}$
 $U_i = 10 \text{ mV}; Q_B \approx 45$

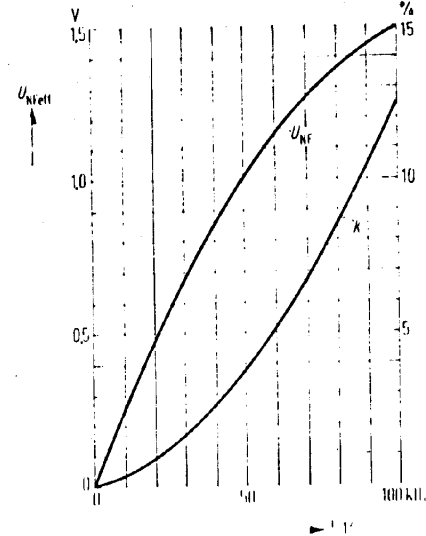

Ausgangswechselfspannung $U_{NF,eff} = f(Q_B)$
 Klirrfaktor $k = f(Q_B)$
 $U_S = 12 \text{ V}; \Delta f = \pm 50 \text{ kHz};$
 $f_{mod} = 1 \text{ kHz}; U_i = 10 \text{ mV}$

