

## HPI6FFR4

HPI6FFR4は、縦型可視光カット樹脂モールドタイプの超高速応答、高出力のシリコンPIN形フォトダイオードです。薄型、小型で実装が容易です。

The HPI6FFR4 is a high-output, high-speed silicon photodiode mounted in a side-viewing plastic package with visible light cut-off filter. This photodiode is both compact and easy to mount.

## ■特長 FEATURES

- 小型広域可視光カット樹脂モールドタイプ
- 高速応答
- Compact visible ray widely cut off mold type
- High speed response

## ■用途 APPLICATIONS

- 光伝送
- リモコン
- Optical transmission
- Optic receiver modules

## ■外形寸法 DIMENSIONS (Unit : mm)

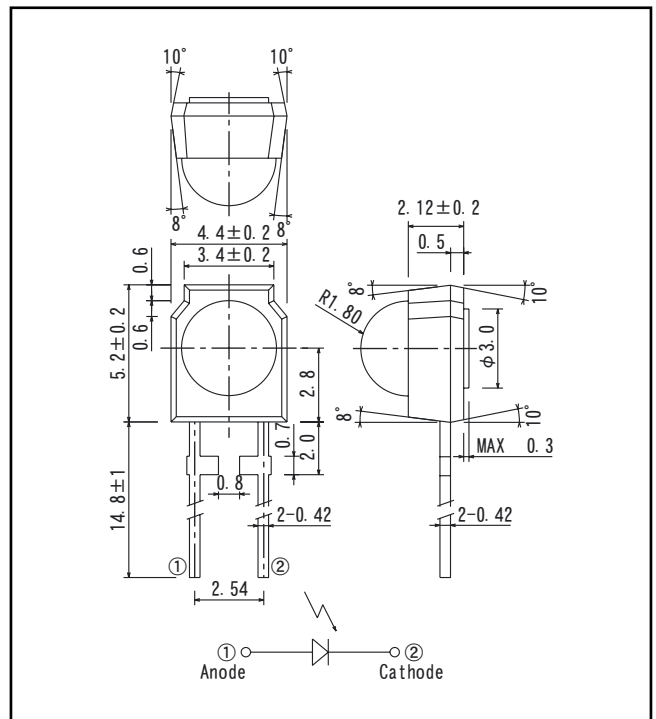

※アクティブエリア 1.26×1.26(mm)

## ■最大定格 MAXIMUM RATINGS

(Ta=25°C)

Item	Symbol	Rating	Unit
逆電圧 Reverse voltage	$V_R$	35	V
許容損失 Power dissipation	$P_D$	150	mW
動作温度 Operating temp.	Topr.	-30~+70	°C
保存温度 Storage temp.	Tstg.	-40~+80	°C
半田付温度 Soldering temp.*1	Tsol.	260	°C

\*1. リード根元より2mm離れた所で5秒

For MAX. 5 seconds at the position of 2 mm from the resin edge

## ■電氣的光学的特性 ELECTRO-OPTICAL CHARACTERISTICS

(Ta=25°C)

Item	Symbol	Conditions	Min.	Typ.	Max.	Unit.
開放電圧 Open circuit voltage	$V_{oc}$	$E_v=1,000Lx^{*2}$		0.38		V
短絡電流 Short circuit current	$I_{sc}$	$E_v=1,000Lx^{*2}$		20		$\mu A$
カーブファクター Curve factor	C. F.		0.55			—
暗電流 Dark current	$I_d$	$V_R=10V$			10	nA
端子間容量 Capacitance	$C_t$	$V=0V, f=1MHz$		16		pF
開放電圧温度係数 Temperature coefficient of $V_{oc}$	$\alpha_t$			-2.2		mV/°C
短絡電流温度係数 Temperature coefficient of $I_{sc}$	$\beta_t$			0.18		%/°C
分光感度 Spectral sensitivity	$\lambda$			880~1050		nm
ピーク感度波長 Peak wavelength	$\lambda_p$			1,000		nm
半値角 Half angle	$\Delta\theta$			±35		°

\*2. 色温度=2856K標準タングステン電球

Color temp. = 2856K standard Tungsten lamp

本資料に記載しております内容は、技術の改良、進歩等によって予告なしに変更されることがあります。ご使用の際には、仕様書をご用命のうえ、内容確認をお願い致します。

■短絡電流/順電圧特性  $I_{sc}/V_F$

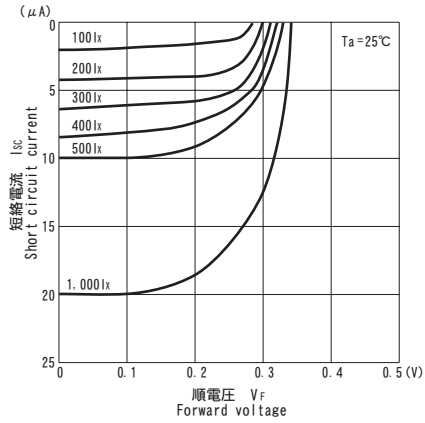

■短絡電流/照度特性  $I_{sc}/E_v$

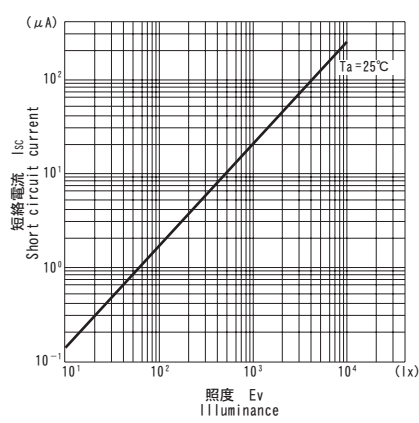

■暗電流/周囲温度特性  $I_d/T_a$

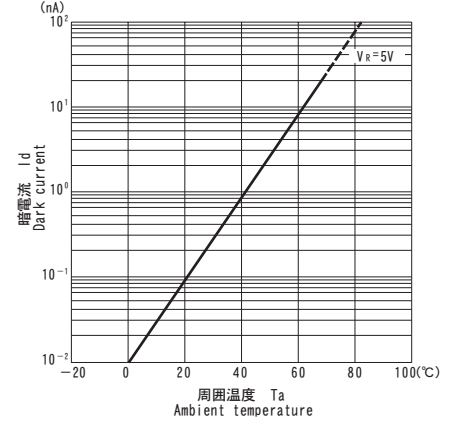

■分光感度特性

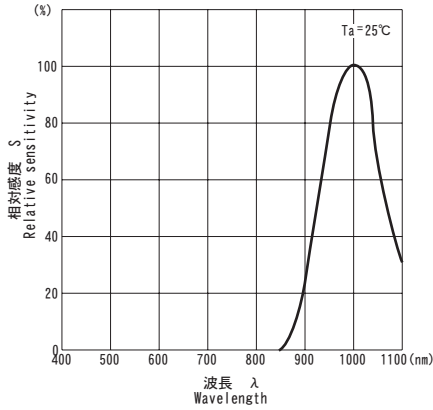

■暗電流/逆電圧特性  $I_d/V_R$

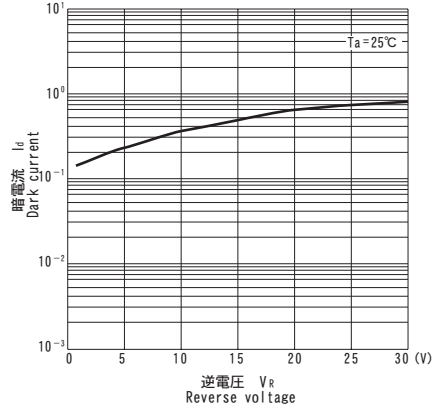

■指向特性

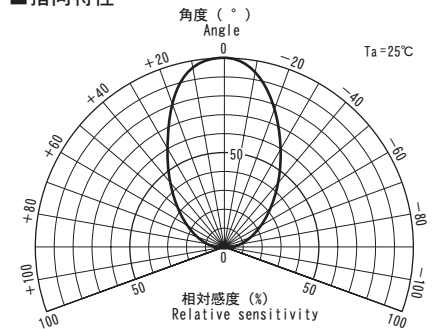

■端子間容量/逆電圧特性  $C_t/V_R$

