



## KRTB HDLP71.32



Das Bauteil ist speziell für den Einsatz in Vollfarb-Videowänden entwickelt worden. Die 4-lead common anode Technologie läßt eine unabhängige Ansteuerung aller Chips zu und bietet dadurch eine additive Farbmischung. Durch die kompakten Gehäuseabmaße ist es bestens für Videowände mit hoher Auflösung und geringem Pixelabstand geeignet.

This device is especially designed for full color video walls. The 4-lead common anode technology allows for an additive mixture of color stimuli by independent driving of each chip. Very compact package size fits best for high resolution narrow pitch video walls.

### Merkmale

- **Gehäusetyp:** SMT Gehäuse, Harzverguss
- **Farbe:** Rot/True Grün/Blau, 623 nm (rot), 524 nm (true grün), 470 nm (blau)
- **Abstrahlwinkel:** Lambertscher Strahler (120°)
- **Lötmethode:** Reflow lötbar
- **Vorbehandlung:** nach JEDEC Level 4
- **ESD-Festigkeit:** 500V gemäß JESD22-C101 (CDM, Class III)

### Features

- **package:** SMT package, epoxy resin
- **color:** red/true green/ blue, 623 nm (red), 524 nm (true green), 470 nm (blue)
- **Viewing angle:** Lambertian Emitter (120°)
- **soldering methods:** reflow solderable
- **preconditioning:** acc. to JEDEC Level 4
- **ESD-withstand voltage:** 500V acc. to JESD22-C101 (CDM, Class III)

### Hauptanwendungen

- Videoleinwände im Innenbereich
- Vollfarb-Displays

### Main Applications

- Indoor Video Walls
- full color display

**Bestellinformation**  
**Ordering Information**

Typ Type	Emissionsfarbe Color of Emission	Lichtstärke <sup>1)</sup> Seite 28 Luminous Intensity <sup>1)</sup> page 28 $I_F = 10 \text{ mA (red), 5 mA (true green), 5 mA (blue)}$ $I_V \text{ (mcd)}$		
		red	true green	blue
KRTB HDLP71.32	red true green blue	90 ... 180	190 ... 355	50 ... 90

**Bestellinformation**  
**Ordering Information**

Typ Type	Bestellnummer Ordering Code
KRTBHDLP71.32-QWRV-FT+STSZ-CV+PUPZ-LW	Q65111A9467

*Anm:* Die oben genannten Typbezeichnungen umfassen die bestellbaren Selektionen. Diese bestehen aus wenigen Helligkeitsgruppen (siehe **Seite 7** für nähere Informationen). Es wird nur eine einzige Helligkeitsgruppe pro Gurt geliefert. Z.B.: KRTB HDLP71.32-QWRV-FT+STSZ-CV+PUPZ-LW bedeutet, dass auf dem Gurt nur eine der Helligkeitsgruppen QW bis RV enthalten ist.  
Um die Liefersicherheit zu gewährleisten, können einzelne Helligkeitsgruppen nicht bestellt werden.

Gleiches gilt für die Farben, bei denen Wellenlängengruppen gemessen und gruppiert werden. Pro Gurt wird nur eine Wellenlängengruppe geliefert. Z.B.: KRTB HDLP71.32-QWRV-FT+STSZ-CV+PUPZ-LW bedeutet, dass auf dem Gurt nur eine der Wellenlängengruppen -CH, -EK, -HN, -KQ, -NT oder -QV enthalten ist (siehe **Seite 8** für nähere Information).  
Um die Liefersicherheit zu gewährleisten, können einzelne Wellenlängengruppen nicht bestellt werden.

*Note:* The above Type Numbers represent the order groups which include only a few brightness groups (see **page 7** for explanation). Only one group will be shipped on each reel (there will be no mixing of two groups on each reel). E.g. KRTB HDLP71.32-QWRV-FT+STSZ-CV+PUPZ-LW means that only one group QW to RV will be shippable for any one reel.  
In order to ensure availability, single brightness groups will not be orderable.

In a similar manner for colors where wavelength groups are measured and binned, single wavelength groups will be shipped on any one reel. E.g. KRTB HDLP71.32-QWRV-FT+STSZ-CV+PUPZ-LW means that only 1 wavelength group -CH, -EK, -HN, -KQ, -NT or -QV will be shippable (see **page 8** for explanation).  
In order to ensure availability, single wavelength groups will not be orderable.

**Grenzwerte**  
**Maximum Ratings**

Bezeichnung Parameter	Symbol Symbol	Werte Values			Einheit Unit
		red	true green	blue	
Betriebstemperatur Operating temperature range	$T_{op}$	- 40... + 85			°C
Lagertemperatur Storage temperature range	$T_{stg}$	- 40 ... + 100			°C
Sperrschichttemperatur Junction temperature	$T_j$	+ 100			°C
Durchlassstrom Forward current ( $T_S=25^\circ\text{C}$ )	$I_F$	20			mA
Stoßstrom Surge current $t_p = 10 \mu\text{s}$ , $D = 0.005$ , $T_S=25^\circ\text{C}$	$I_{FM}$	100			mA
Sperrspannung Reverse voltage ( $T_S=25^\circ\text{C}$ )	$V_R$	10	5		V

**Kennwerte**  
**Characteristics**  
( $T_S = 25\text{ °C}$ )

Bezeichnung Parameter	Symbol Symbol	Werte Values			Einheit Unit
		red	true green	blue	
Wellenlänge des emittierten Lichtes (typ.) Wavelength at peak emission $I_F = 10\text{ mA}$ (red), $5\text{ mA}$ (true green), $5\text{ mA}$ (blue)	$\lambda_{\text{peak}}$	632	519	465	nm
Dominantwellenlänge <sup>3) Seite 28</sup> (min.) Dominant wavelength <sup>3) page 28</sup> (typ.) $I_F = 10\text{ mA}$ (red), $5\text{ mA}$ (true green), $5\text{ mA}$ (blue) (max.)	$\lambda_{\text{dom}}$	617 623* 629	518 524* 535	464 470* 474	nm nm nm
Spektrale Bandbreite bei 50 % $I_{\text{rel max}}$ (typ.) Spectral bandwidth at 50 % $I_{\text{rel max}}$ $I_F = 10\text{ mA}$ (red), $5\text{ mA}$ (true green), $5\text{ mA}$ (blue)	$\Delta\lambda$	18	33	25	nm
Abstrahlwinkel bei 50 % $I_V$ (Vollwinkel) (typ.) Viewing angle at 50 % $I_V$	$2\varphi$	120	120	120	Grad deg.
Durchlassspannung <sup>4) Seite 28</sup> (min.) Forward voltage <sup>4) page 28</sup> (typ.) $I_F = 10\text{ mA}$ (red), $5\text{ mA}$ (true green), $5\text{ mA}$ (blue) (max.)	$V_F$ $V_F$ $V_F$	1.6 1.9 2.4	2.4 2.7 3.4	2.4 2.7 3.4	V V V
Sperrstrom <sup>2) Seite 28</sup> (typ.) Reverse current <sup>2) page 28</sup> (max.) $V_R = 5\text{ V}$ (blue / true green); $10\text{ V}$ (red)	$I_R$ $I_R$	0.02 10	0.01 10		$\mu\text{A}$ $\mu\text{A}$
Wärmewiderstand Thermal resistance Sperrschicht/Lötspad (typ.) Junction/solder point (max.)	$R_{\text{th JS real}}$ $R_{\text{th JS real}}$	157 188**	161 228**	99 138*	K/W K/W

\* Einzelgruppen siehe **Seite 8**  
Individual groups on **page 8**

\*\*  $R_{\text{th}}$  (max) basiert auf statistischen Werten  
 $R_{\text{th}}$  (max) is based on statistic values

Farbortgruppen  
Chromaticity Coordinate Groups

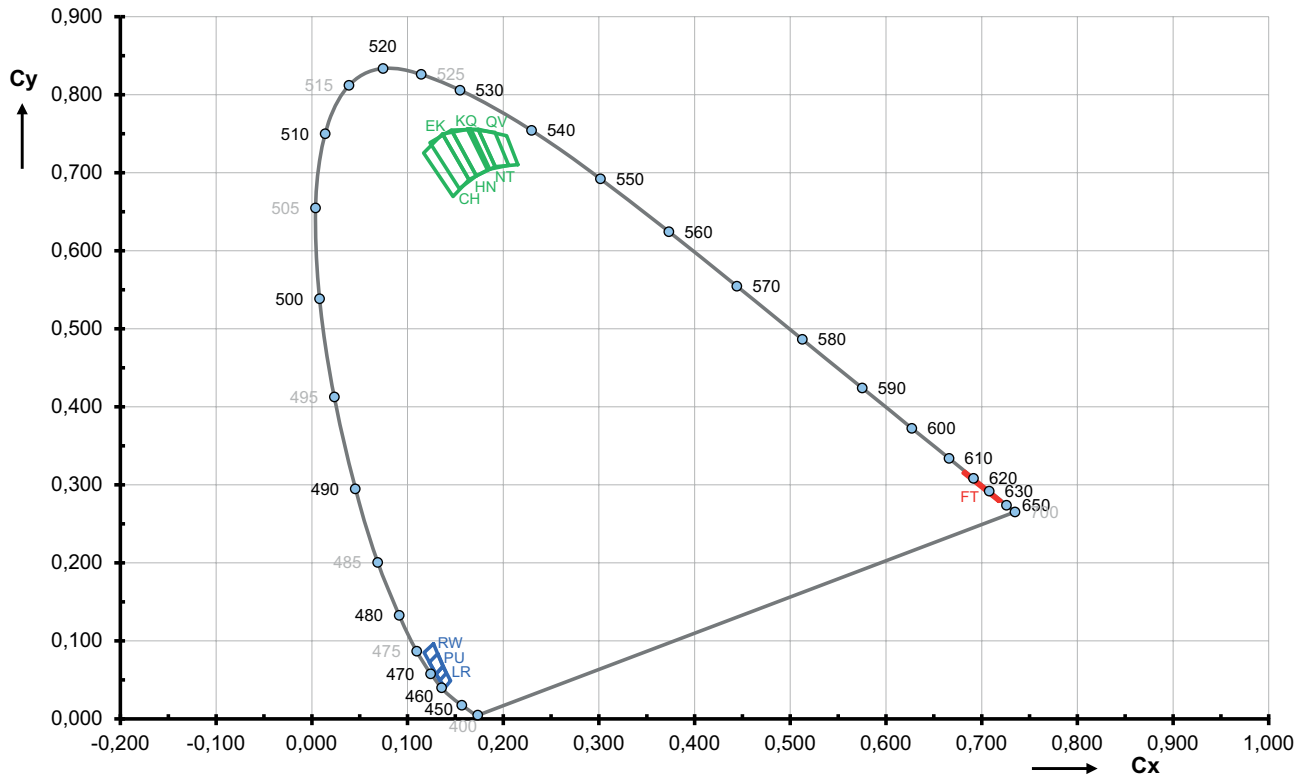

Gruppe Group	Cx	Cy	Gruppe Group	Cx	Cy
FT	0.6815	0.3150	LR	0.1450	0.0489
	0.6850	0.3149		0.1391	0.0401
	0.7066	0.2934		0.1298	0.0576
	0.7028	0.2938		0.1370	0.0674
CH	0.1476	0.6697	PU	0.1405	0.0588
	0.1169	0.7252		0.1338	0.0493
	0.1365	0.7499		0.1226	0.0726
	0.1643	0.6911		0.1316	0.0838
EK	0.1541	0.6797	RW	0.1370	0.0674
	0.1235	0.7387		0.1298	0.0576
	0.1459	0.7547		0.1174	0.0852
	0.1720	0.6961		0.1271	0.0964
HN	0.1643	0.6911			
	0.1365	0.7499			
	0.1660	0.7565			
	0.1858	0.7050			
KQ	0.1720	0.6961			
	0.1459	0.7547			
	0.1737	0.7557			
	0.1917	0.7079			
NT	0.1835	0.7040			
	0.1624	0.7563			
	0.1914	0.7518			
	0.2057	0.7096			
QV	0.1917	0.7079			
	0.1737	0.7557			
	0.2036	0.7476			
	0.2152	0.7104			

Floating Bins

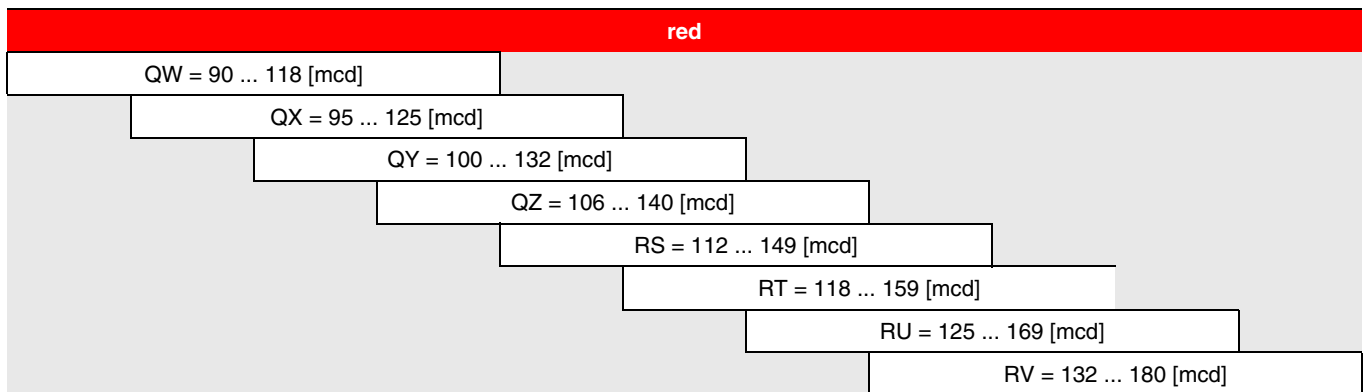

Floating Bins

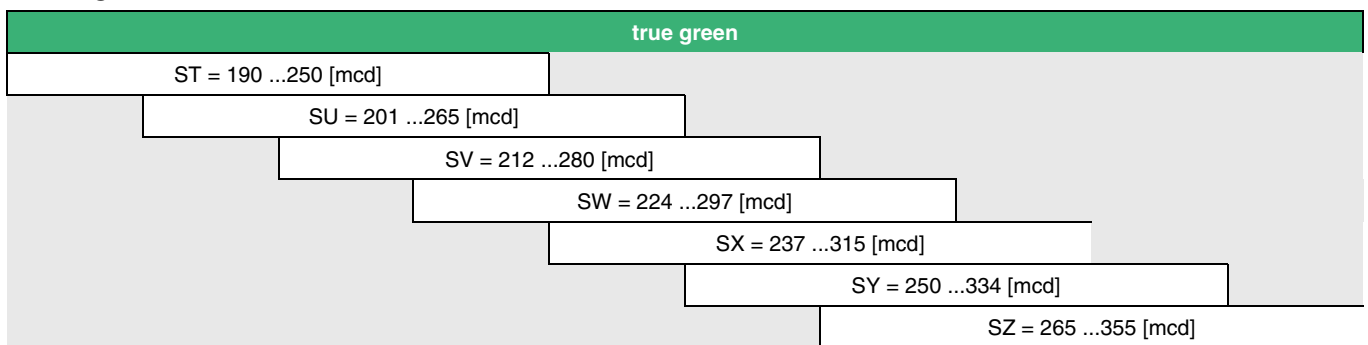

Floating Bins

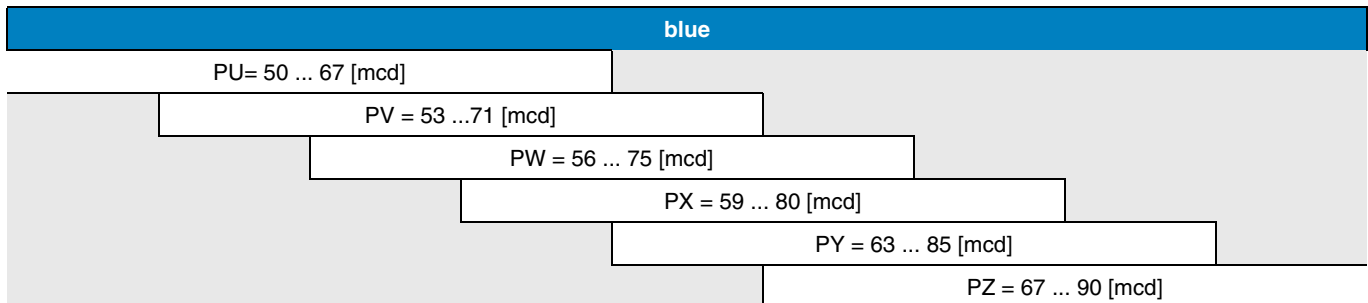

**Wellenlängengruppen (Dominantwellenlänge)<sup>3)</sup> Seite 28**

**Wavelength Groups (Dominant Wavelength)<sup>3)</sup> page 28**

Gruppe Group	red		Einheit Unit
	min.	max.	
FT	617	629	nm

**Wellenlängengruppen (Dominantwellenlänge)<sup>3)</sup> Seite 28**

**Wavelength Groups (Dominant Wavelength)<sup>3)</sup> page 28**

Gruppe Group	true green		Einheit Unit
	min.	max.	
CH	518	523	nm
EK	520	525	nm
HN	523	528	nm
KQ	525	530	nm
NT	528	533	nm
QV	530	535	nm

Gruppe Group	blue		Einheit Unit
	min.	max.	
LR	464	469	nm
PU	467	472	nm
RW	469	474	nm



Relative spektrale Emission<sup>5)</sup> Seite 28

Relative Spectral Emission<sup>5)</sup> page 28

$V(\lambda)$  = spektrale Augenempfindlichkeit / Standard eye response curve

$I_{\text{rel}} = f(\lambda)$ ;  $T_S = 25\text{ °C}$ ;  $I_F = 10\text{ mA}$  (red),  $5\text{ mA}$  (true green),  $5\text{ mA}$  (blue)

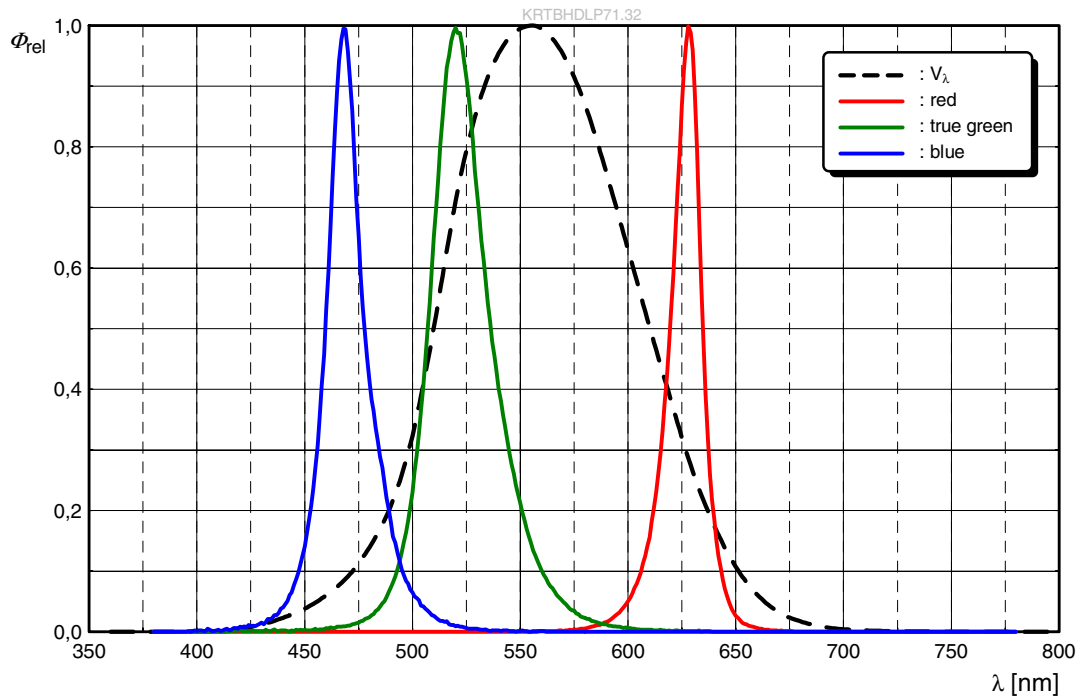

**Abstrahlcharakteristik (horizontal)**<sup>5)</sup> Seite 28

**Radiation Characteristic (horizontal)**<sup>5)</sup> page 28

$I_{\text{rel}} = f(\varphi)$ ;  $T_S = 25\text{ °C}$ ,  $I_F = 10\text{ mA}$  (red),  $5\text{ mA}$  (true green),  $5\text{ mA}$  (blue)

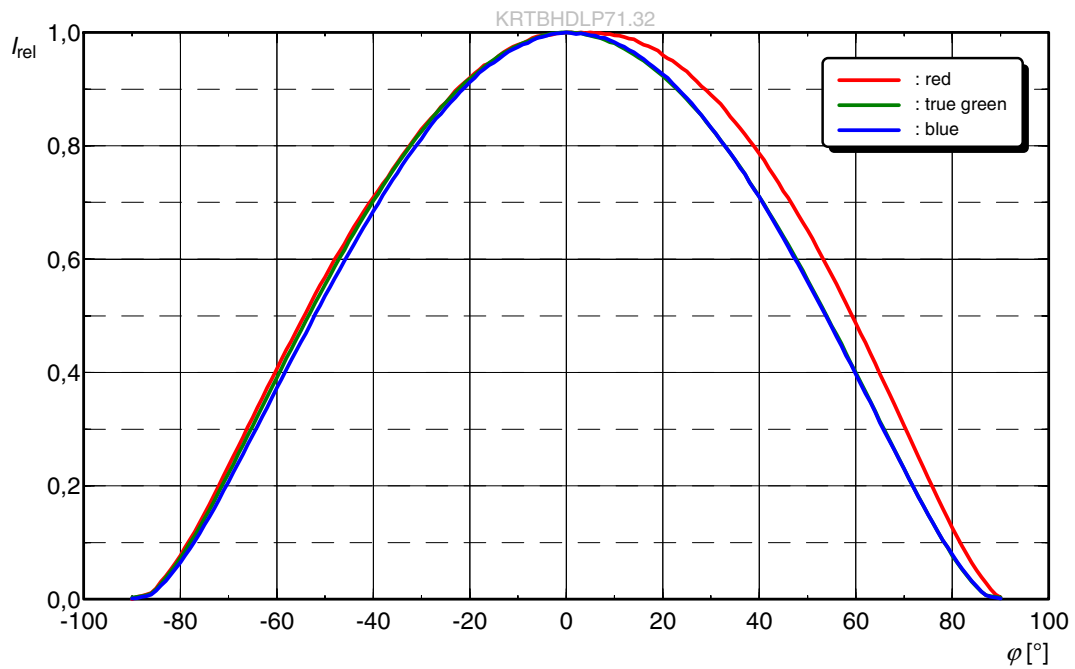

**Abstrahlcharakteristik (vertikal)**<sup>5)</sup> Seite 28

**Radiation Characteristic (vertical)**<sup>5)</sup> page 28

$I_{\text{rel}} = f(\varphi)$ ;  $T_S = 25\text{ °C}$ ,  $I_F = 10\text{ mA}$  (red),  $5\text{ mA}$  (true green),  $5\text{ mA}$  (blue)

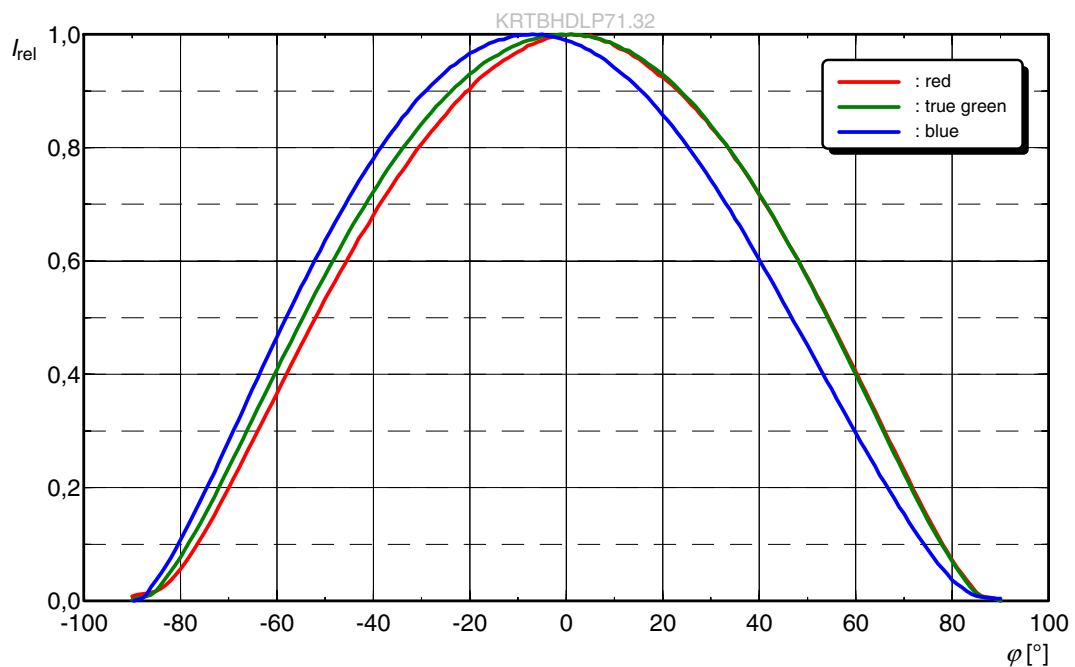

Durchlassstrom<sup>5)</sup> Seite 28

Forward Current<sup>5)</sup> page 28

$I_F = f(V_F); T_S = 25\text{ °C};$  red

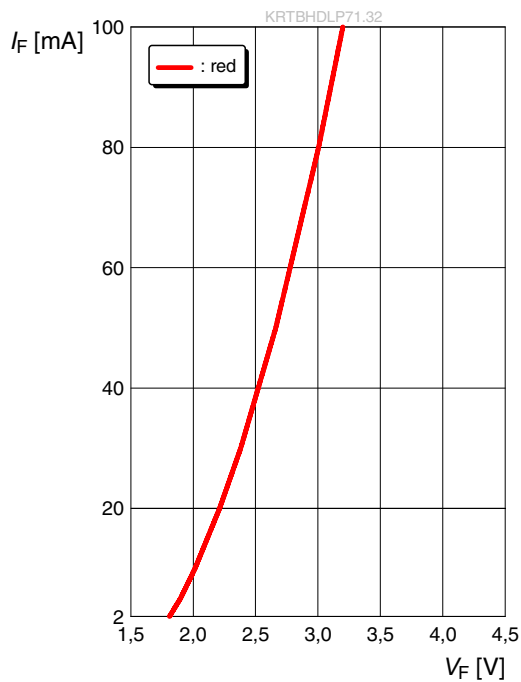

Durchlassstrom<sup>5)</sup> Seite 28

Forward Current<sup>5)</sup> page 28

$I_F = f(V_F); T_S = 25\text{ °C};$  true green

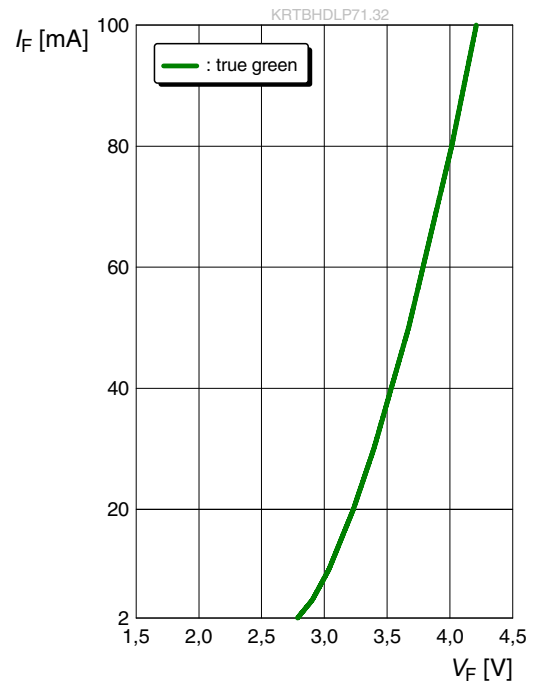

Durchlassstrom<sup>5)</sup> Seite 28

Forward Current<sup>5)</sup> page 28

$I_F = f(V_F); T_S = 25\text{ °C};$  blue

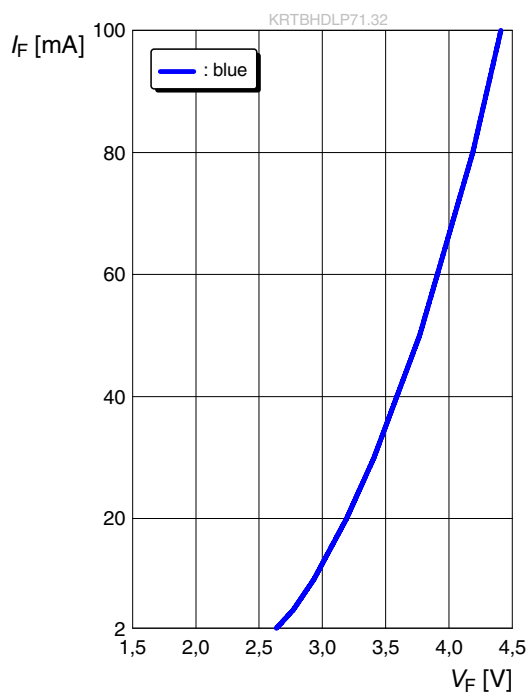

Relative Lichtstärke<sup>5) 6) Seite 28</sup>

Relative Luminous Intensity<sup>5) 6) page 28</sup>

$$I_V/I_V(10 \text{ mA (red)}) = f(I_F); T_S = 25 \text{ }^\circ\text{C}$$

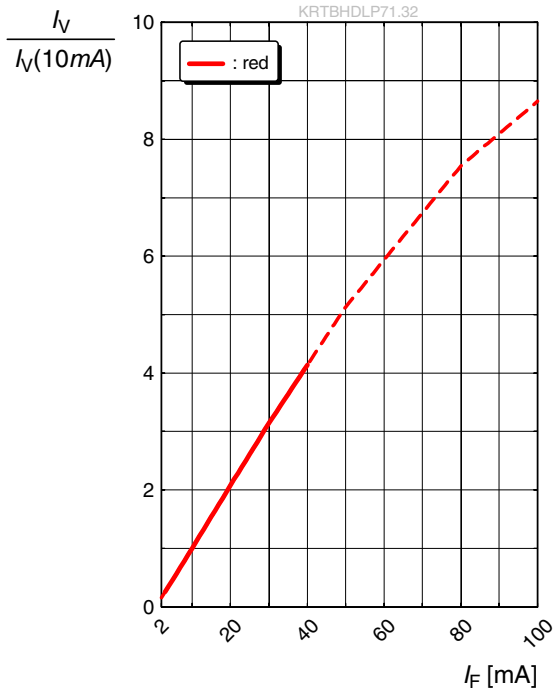

Relative Lichtstärke<sup>5) 6) Seite 28</sup>

Relative Luminous Intensity<sup>5) 6) page 28</sup>

$$I_V/I_V(5 \text{ mA (true green)}) = f(I_F); T_S = 25 \text{ }^\circ\text{C}$$

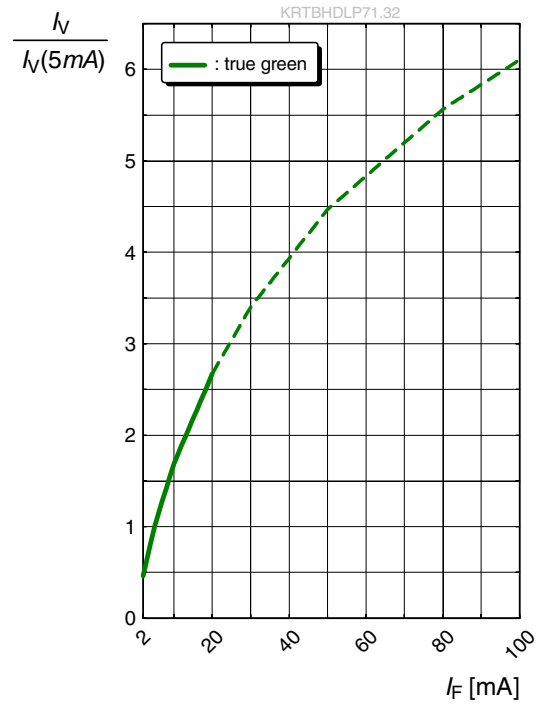

Relative Lichtstärke<sup>5) 6) Seite 28</sup>

Relative Luminous Intensity<sup>5) 6) page 28</sup>

$$I_V/I_V(5 \text{ mA (blue)}) = f(I_F); T_S = 25 \text{ }^\circ\text{C}$$

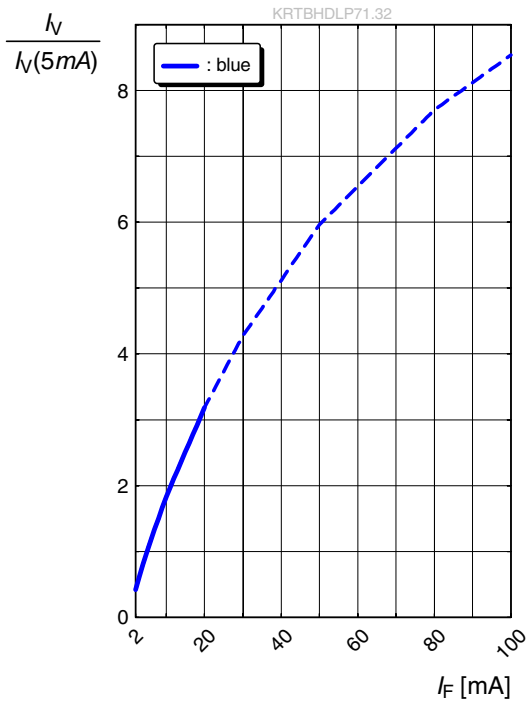

Dominante Wellenlänge<sup>5)</sup> Seite 28

Dominant Wavelength<sup>5)</sup> page 28

$\Delta\lambda_{\text{dom}} = f(I_F); T_S = 25\text{ °C, true green}$

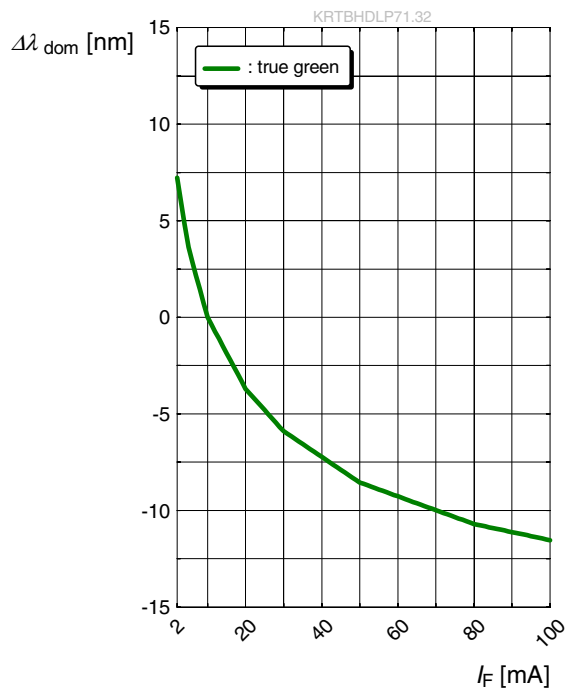

Dominante Wellenlänge<sup>5)</sup> Seite 28

Dominant Wavelength<sup>5)</sup> page 28

$\Delta\lambda_{\text{dom}} = f(I_F); T_S = 25\text{ °C, blue}$

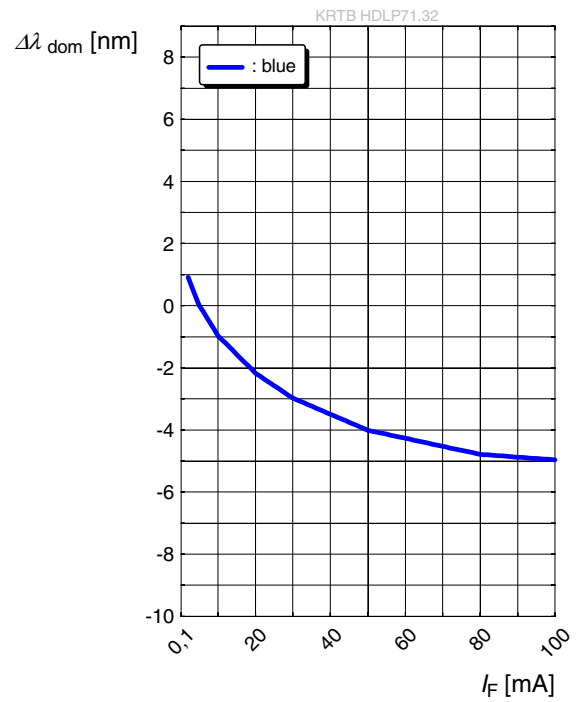

Relative Vorwärtsspannung<sup>5)</sup> Seite 28

Relative Forward Voltage<sup>5)</sup> page 28

$\Delta V_F = V_F - V_F(25\text{ °C}) = f(T_j); I_F = 10\text{ mA (red)}$

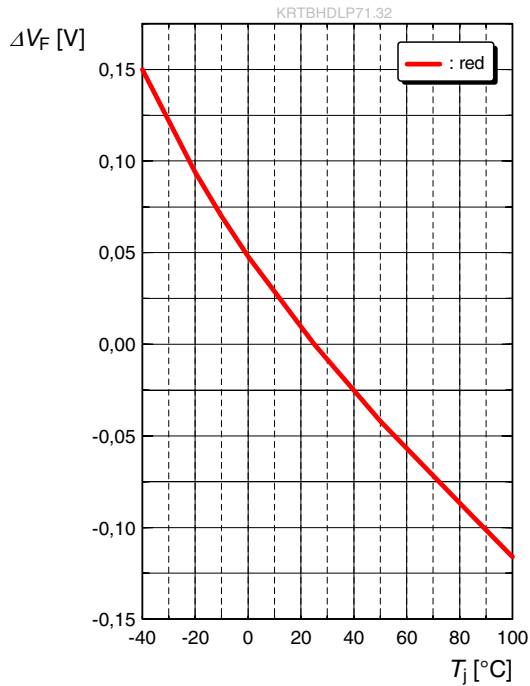

Relative Vorwärtsspannung<sup>5)</sup> Seite 28

Relative Forward Voltage<sup>5)</sup> page 28

$\Delta V_F = V_F - V_F(25\text{ °C}) = f(T_j); I_F = 5\text{ mA (true green)}$

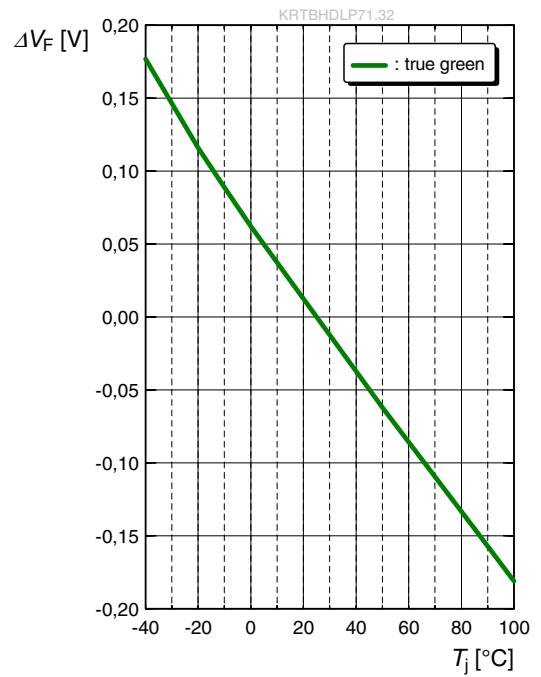

Relative Vorwärtsspannung<sup>5)</sup> Seite 28

Relative Forward Voltage<sup>5)</sup> page 28

$\Delta V_F = V_F - V_F(25\text{ °C}) = f(T_j); I_F = 5\text{ mA (blue)}$

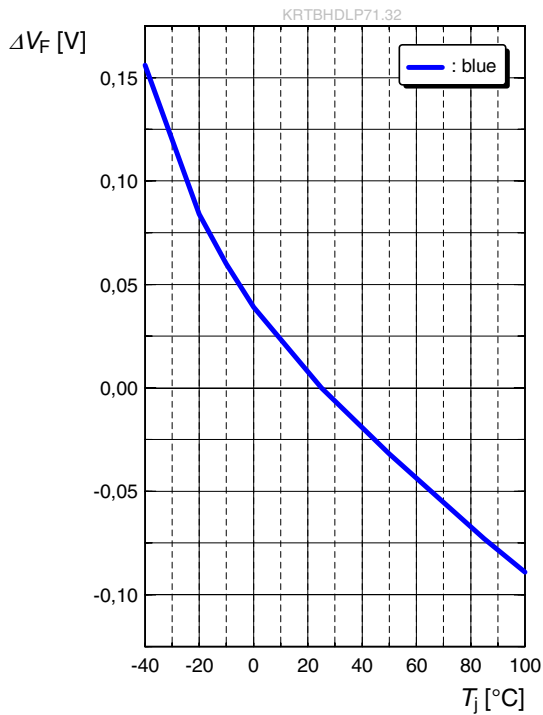

Relative Lichtstärke<sup>5)</sup> Seite 28

Relative Luminous Intensity<sup>5)</sup> page 28

$I_V/I_V(25\text{ °C}) = f(T_S)$ ;  $I_F = 10\text{ mA}$  (red)

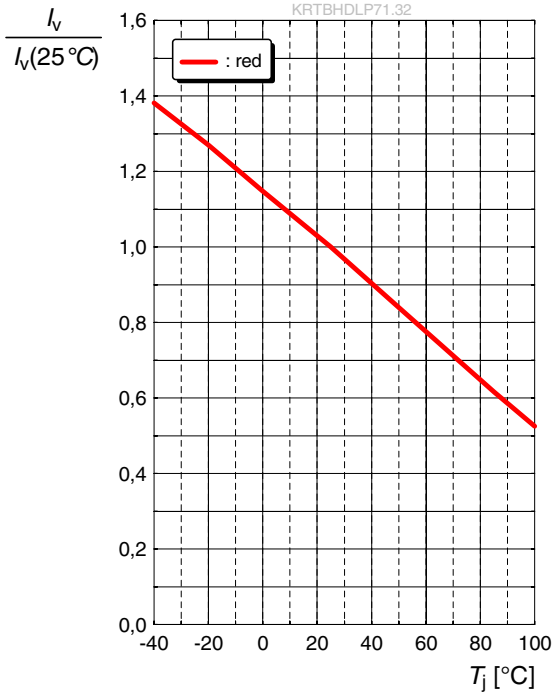

Relative Lichtstärke<sup>5)</sup> Seite 28

Relative Luminous Intensity<sup>5)</sup> page 28

$I_V/I_V(25\text{ °C}) = f(T_S)$ ;  $I_F = 5\text{ mA}$  (true green);

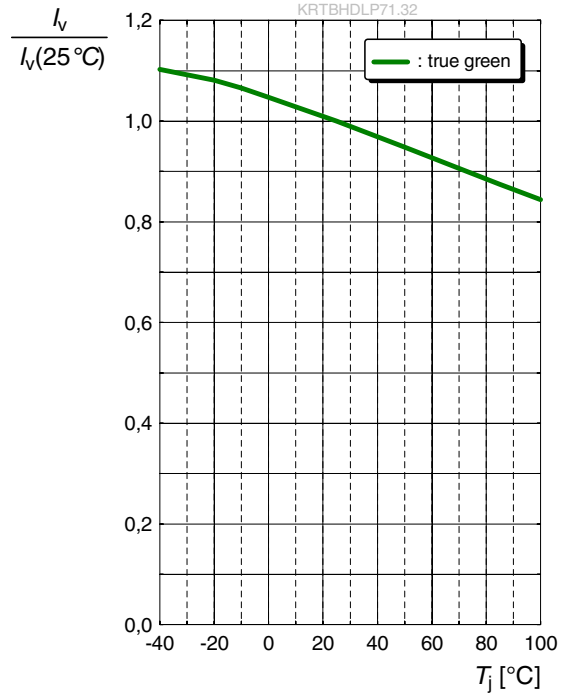

Relative Lichtstärke<sup>5)</sup> Seite 28

Relative Luminous Intensity<sup>5)</sup> page 28

$I_V/I_V(25\text{ °C}) = f(T_S)$ ;  $I_F = 5\text{ mA}$  (blue)

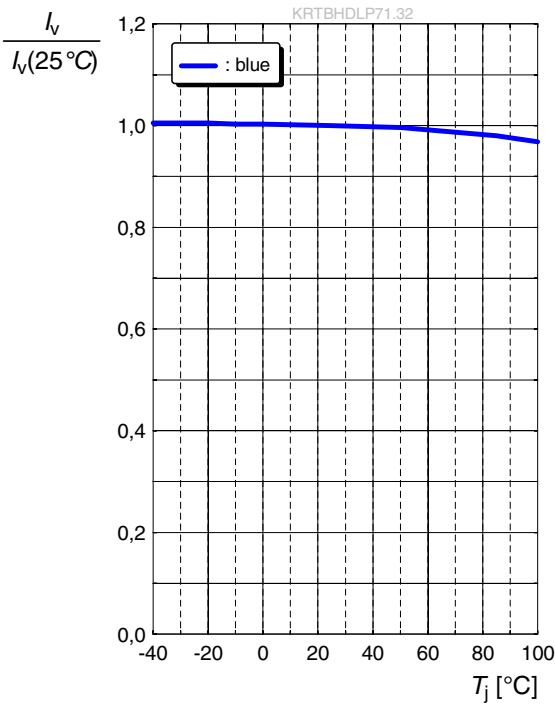

**Dominante Wellenlänge**<sup>5)</sup> Seite 28

**Dominant Wavelength**<sup>5)</sup> page 28

$\Delta\lambda_{\text{dom}} = \lambda_{\text{dom}} - \lambda_{\text{dom}}(25^{\circ}\text{C}) = f(T_j); I_F = 10 \text{ mA (red)}$

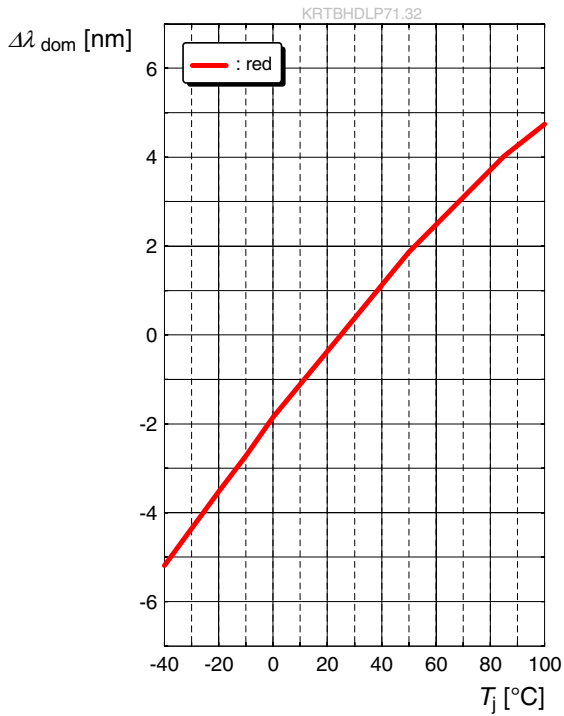

**Dominante Wellenlänge**<sup>5)</sup> Seite 28

**Dominant Wavelength**<sup>5)</sup> page 28

$\Delta\lambda_{\text{dom}} = \lambda_{\text{dom}} - \lambda_{\text{dom}}(25^{\circ}\text{C}) = f(T_j); I_F = 5 \text{ mA (true green)}$

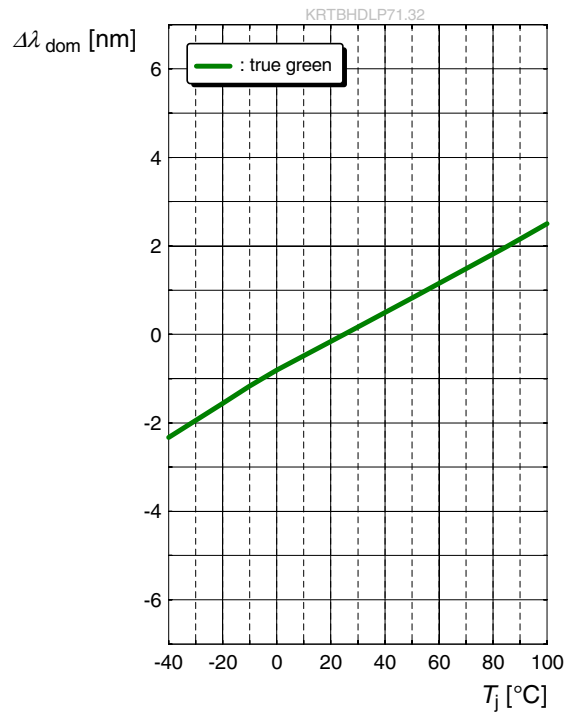

**Dominante Wellenlänge**<sup>5)</sup> Seite 28

**Dominant Wavelength**<sup>5)</sup> page 28

$\Delta\lambda_{\text{dom}} = \lambda_{\text{dom}} - \lambda_{\text{dom}}(25^{\circ}\text{C}) = f(T_j); I_F = 5 \text{ mA (blue)}$

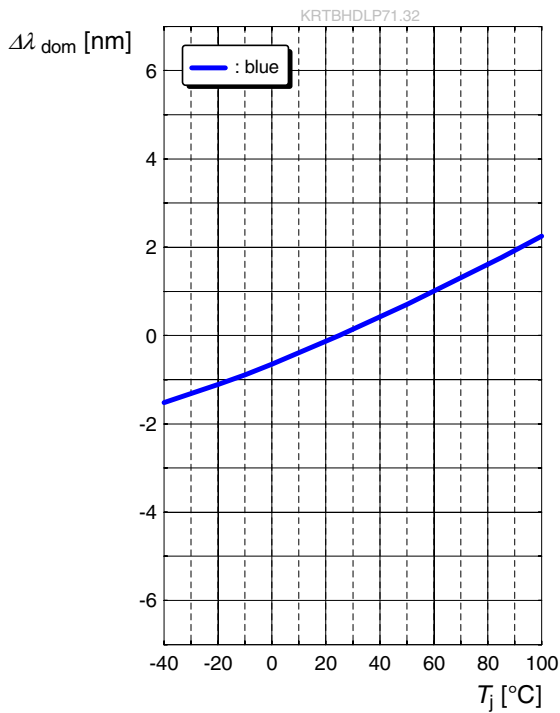



**Maximal zulässiger Durchlassstrom**

**Max. Permissible Forward Current**

$I_F = f(T)$ ; 1 chip on; red

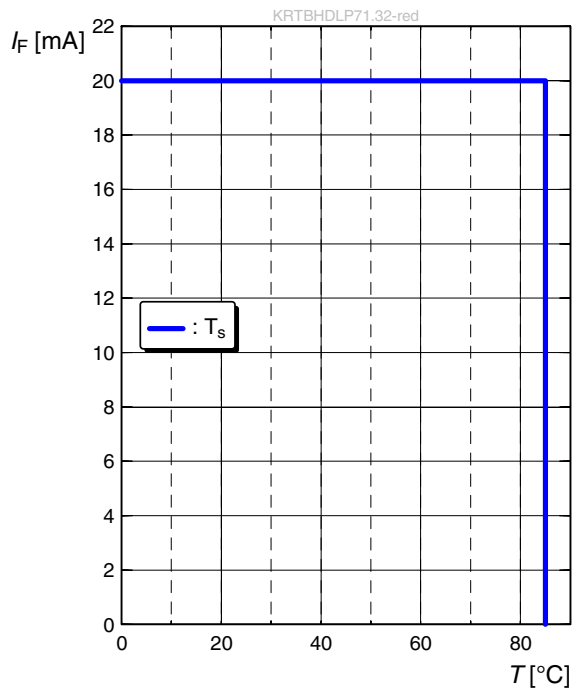

**Maximal zulässiger Durchlassstrom**

**Max. Permissible Forward Current**

$I_F = f(T)$ ; 1 chip on; blue

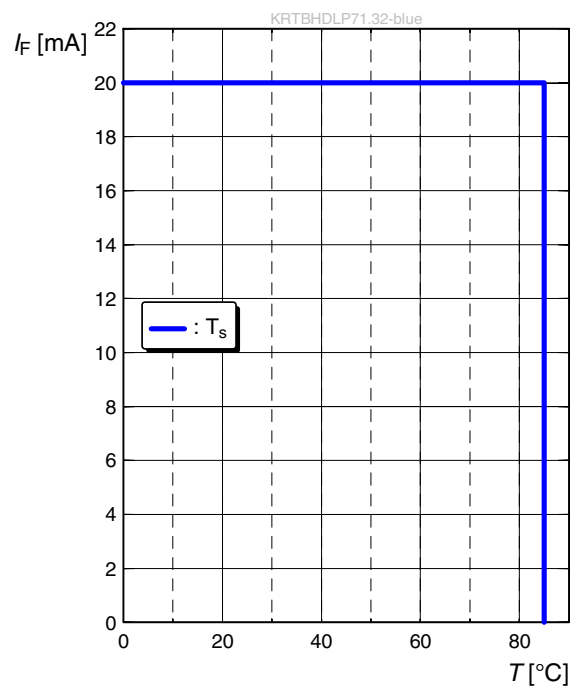

**Maximal zulässiger Durchlassstrom**

**Max. Permissible Forward Current**

$I_F = f(T)$ ; 1 chip on; true green

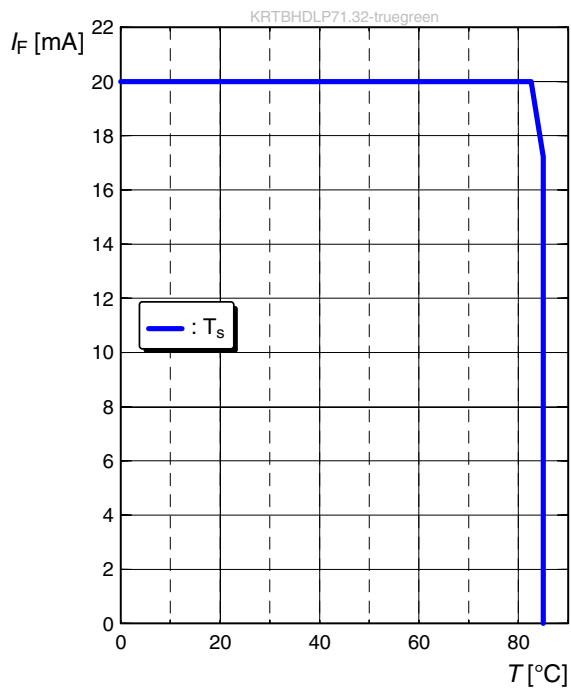

**Zulässige Impulsbelastbarkeit**  
**Permissible Pulse Handling Capability**  
 $I_F = f(t_p)$ ; red (1 Chip on)

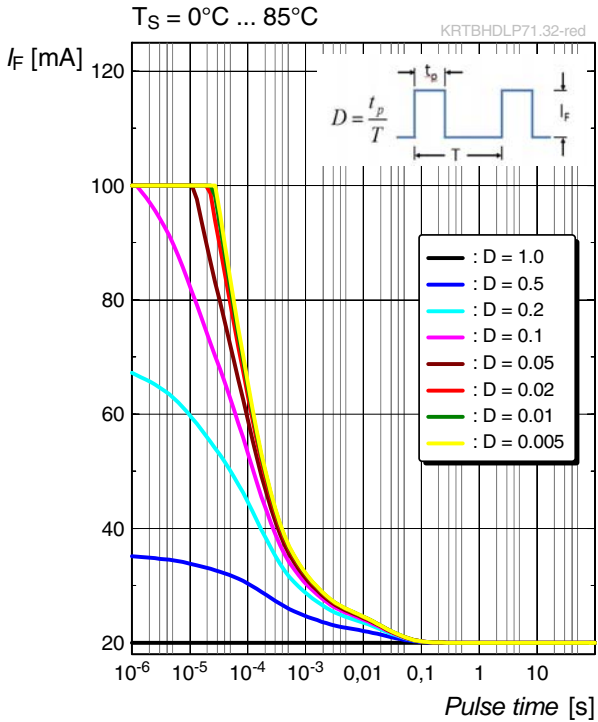

**Zulässige Impulsbelastbarkeit**  
**Permissible Pulse Handling Capability**  
 $I_F = f(t_p)$ ; blue (1 Chip on)

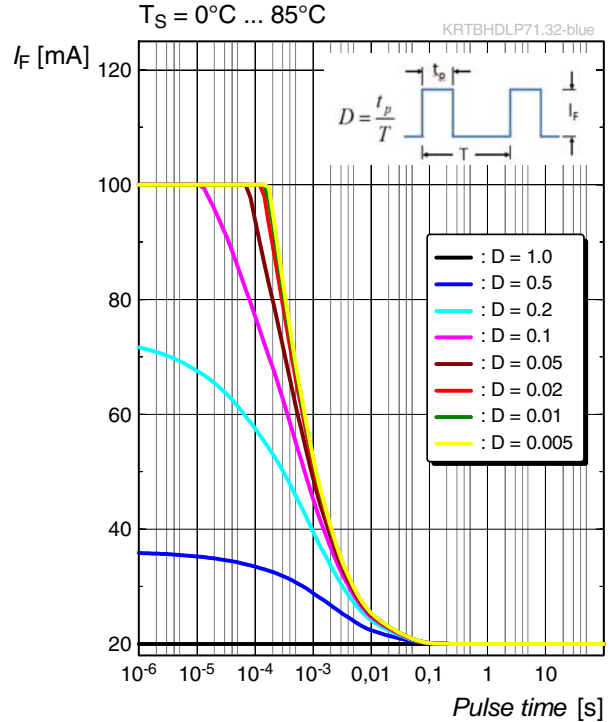

**Zulässige Impulsbelastbarkeit**  
**Permissible Pulse Handling Capability**  
 $I_F = f(t_p)$ ; true green (1 Chip on)

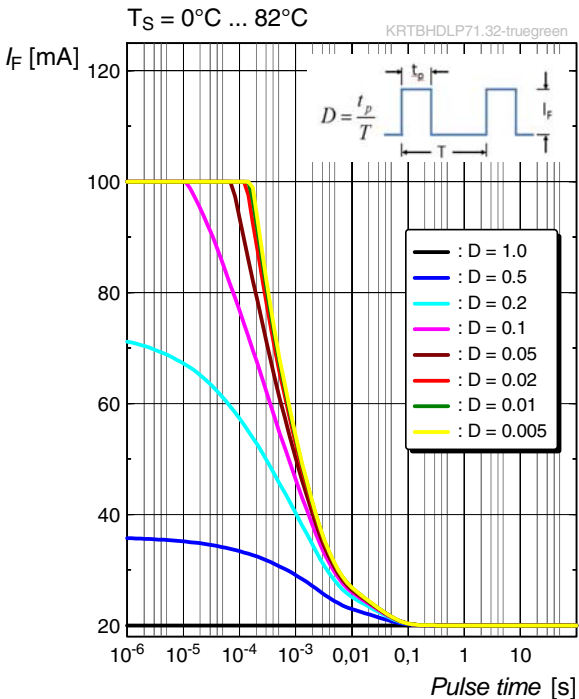

**Zulässige Impulsbelastbarkeit**  
**Permissible Pulse Handling Capability**  
 $I_F = f(t_p)$ ; true green (1 Chip on)

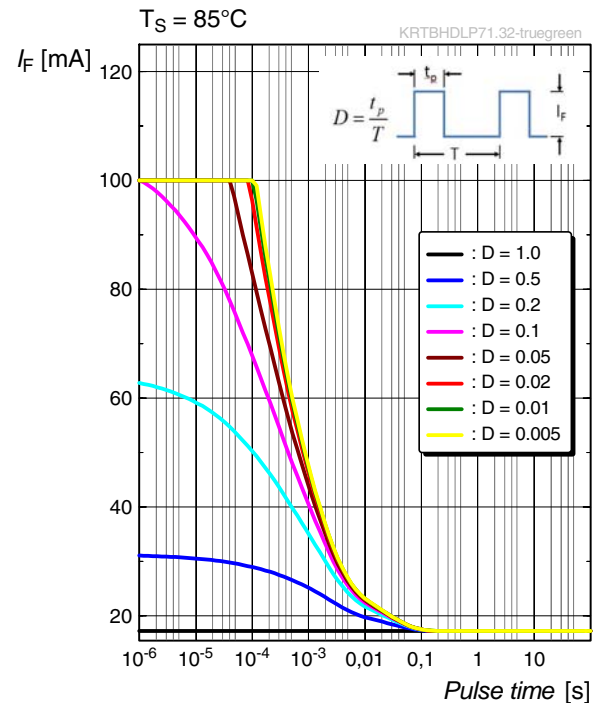

Maßzeichnung<sup>7)</sup> Seite 28  
 Package Outlines<sup>7)</sup> page 28

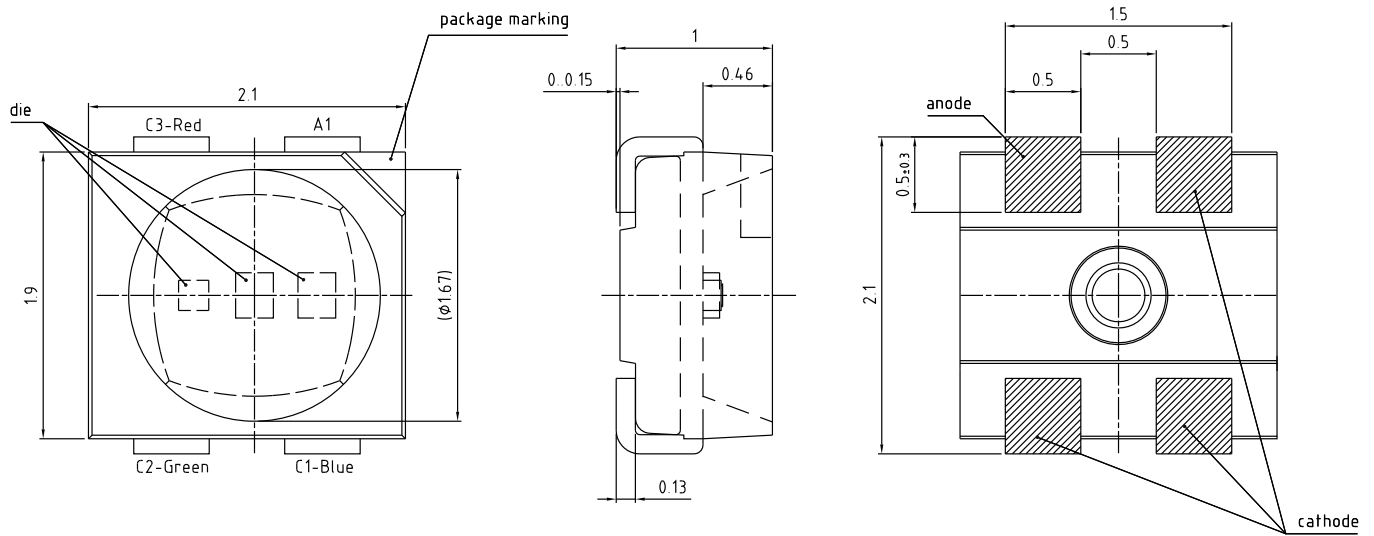

general tolerance  $\pm 0.1$   
 lead finish Ag

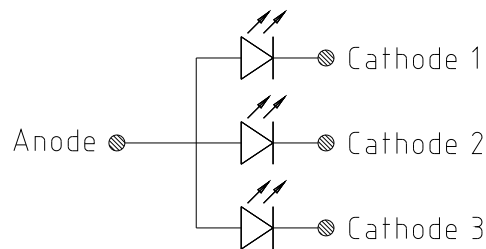

C67062-A0156-A1-05

C1	Cathode	Blue (B)
C2	Cathode	True Green (T)
C3	Cathode	Red (R)
A1	Anode	Common anode

Gewicht / Approx. weight:

7.5 mg

Gurtung / Polarität und Lage<sup>7)</sup> Seite 28

Verpackungseinheit 8000/Rolle, ø330mm

Method of Taping / Polarity and Orientation<sup>7)</sup> page 28

Packing unit 8000/reel, ø330 mm

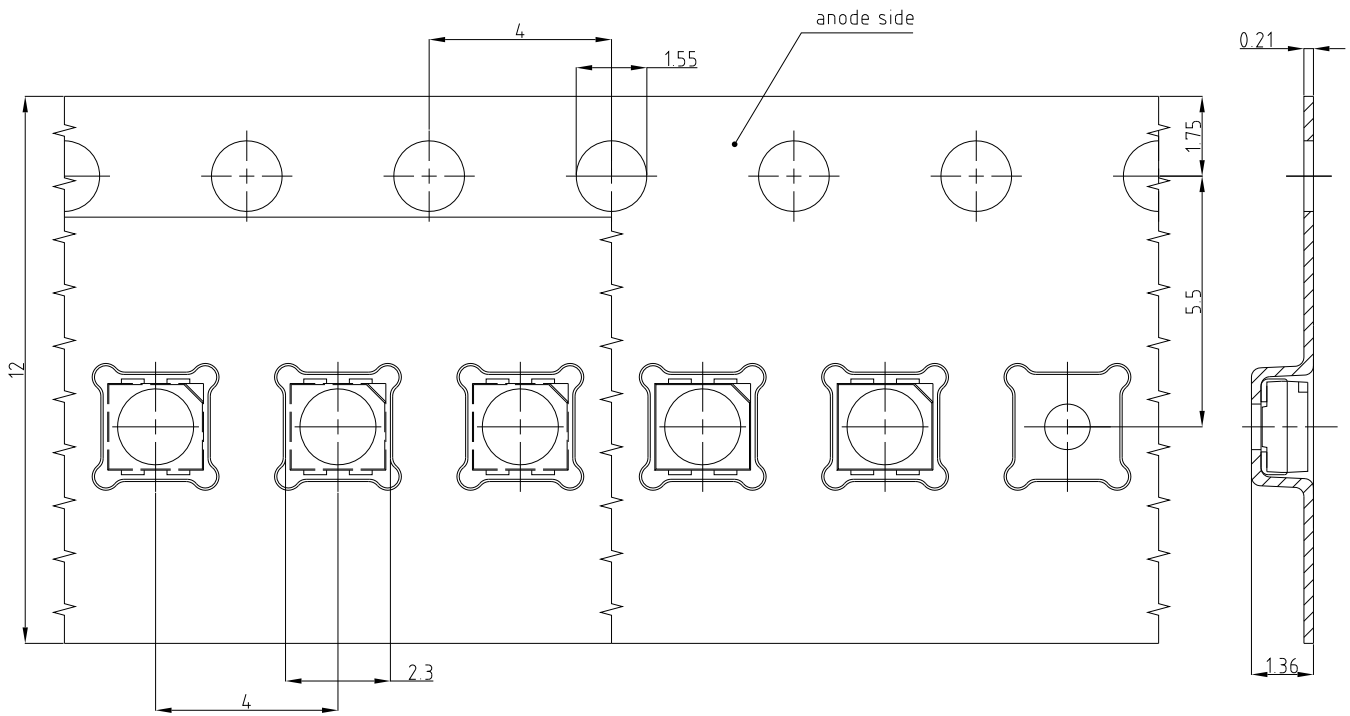

C67062-A0156-B6-03

**Empfohlenes Lötpaddingesign** <sup>7)</sup> Seite 28  
**Recommended Solder Pad** <sup>7)</sup> page 28

Reflow Löten  
 Reflow Soldering

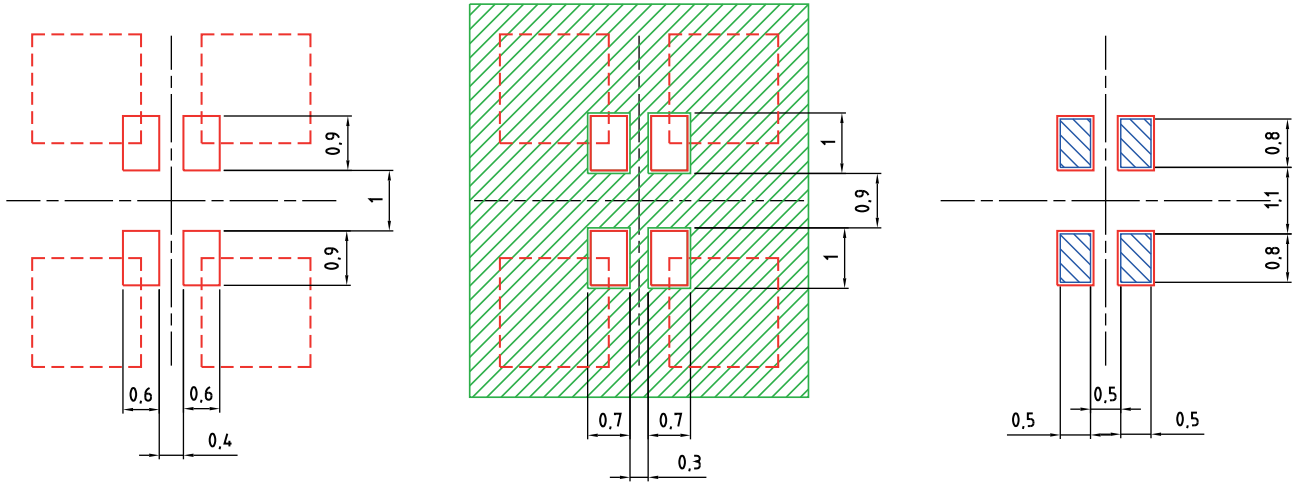

Component Location on Pad

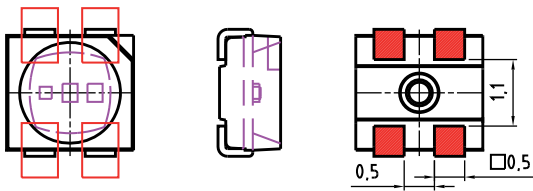

E062.3010.205-01

Note: For superior solder joint connectivity results we recommend soldering under standard nitrogen atmosphere. Package not suitable for ultrasonic cleaning.

Anm.: Um eine verbesserte Lötstellenkontaktierung zu erreichen, empfehlen wir, unter Standard-Stickstoffatmosphäre zu löten.

Das Gehäuse ist nicht für Ultraschallreinigung geeignet.

## Reflow-Lötprofil

### Reflow Soldering Profile

Product complies to MSL Level 4 acc. to JEDEC J-STD-020D.01

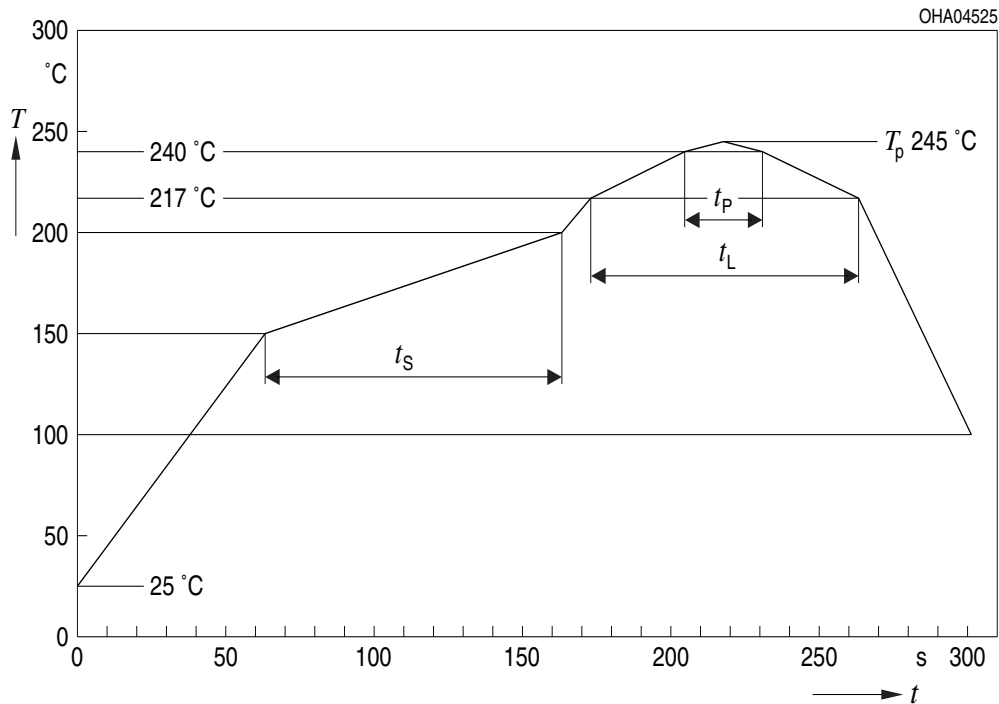

Anm.: Das Gehäuse ist nicht für nasschemische Reinigung geeignet.

Note: Package not suitable for wetcleaning.

Profile Feature	Pb-Free (SnAgCu) Assembly	
	Recommendation	Max. Ratings
Ramp-up Rate to Preheat*) 25°C to 150°C	2°C / sec	3°C / sec
Time $t_s$ from $T_{Smin}$ to $T_{Smax}$ (150°C to 200°C)	100s	min. 60sec max. 120sec
Ramp-up Rate to Peak*) $T_{Smax}$ to $T_p$	2°C / sec	3°C / sec
Liquidus Temperature $T_L$	217°C	
Time $t_L$ above $T_L$	80sec	max. 100sec
Peak Temperature $T_p$	245°C	max. 260°C
Time $t_p$ within 5°C of the specified peak temperature $T_p - 5\text{K}$	20sec	min. 10sec max. 30sec
Ramp-down Rate* $T_p$ to 100°C	3°K / sec	6°K / sec maximum
Time 25°C to Peak temperature		max. 8 min.

**Barcode-Produkt-Etikett (BPL)**  
**Barcode-Product-Label (BPL)**

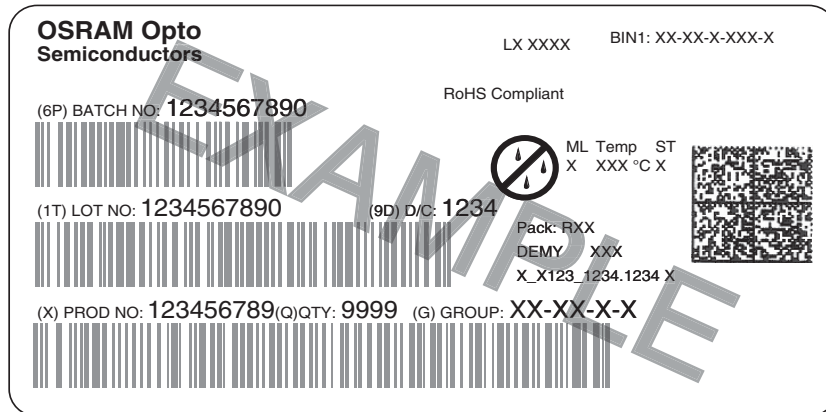

OHA04563

**Gurtverpackung**  
**Tape and Reel**

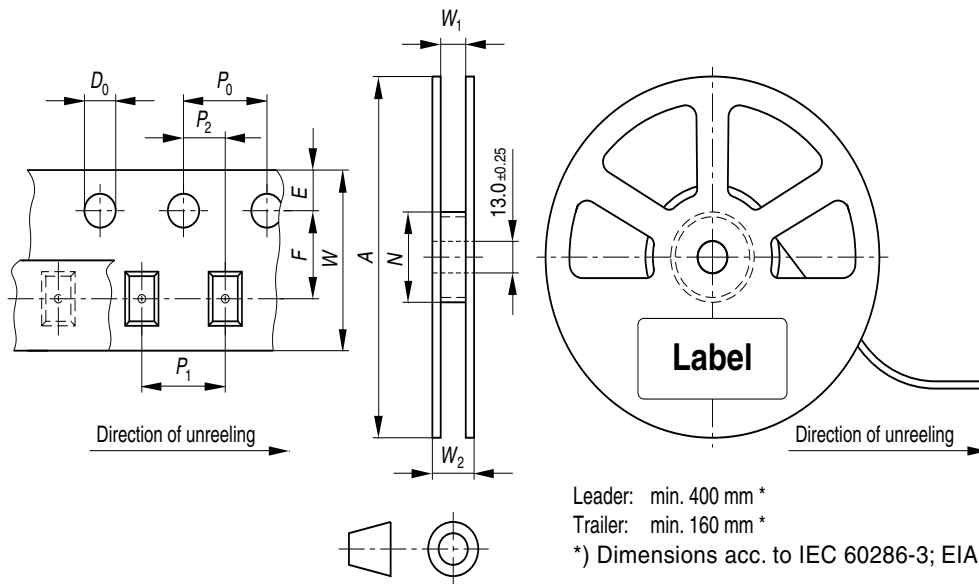

OHA0324

$W$	$P_0$	$P_1$	$P_2$	$D_0$	$E$	$F$
$12^{+0.3}_{-0.1}$	$4 \pm 0.1$	$4 \pm 0.1$	$2 \pm 0.05$	$1.5 + 0.1$	$1.75 \pm 0.1$	$5.5 \pm 0.05$

$A$	$W$	$N_{min}$	$W_1$	$W_2_{max}$
330	12	60	$12.4 + 2$	14.4

**Trockenverpackung und Materialien**  
**Dry Packing Process and Materials**

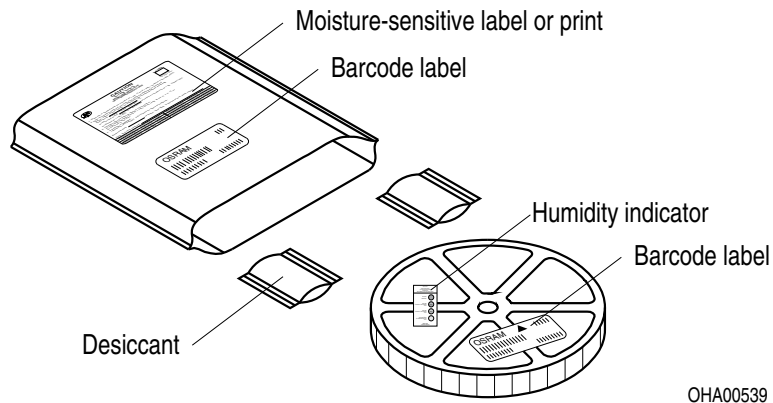

Anm.: Feuchteempfindliche Produkte sind verpackt in einem Trockenbeutel zusammen mit einem Trockenmittel und einer Feuchteindikatorkarte  
 Bezüglich Trockenverpackung finden Sie weitere Hinweise im Internet und in unserem Short Form Catalog im Kapitel "Gurtung und Verpackung" unter dem Punkt "Trockenverpackung". Hier sind Normenbezüge, unter anderem ein Auszug der JEDEC-Norm, enthalten.

Note: Moisture-sensitive product is packed in a dry bag containing desiccant and a humidity card.  
 Regarding dry pack you will find further information in the internet and in the Short Form Catalog in chapter "Tape and Reel" under the topic "Dry Pack". Here you will also find the normative references like JEDEC.

**Kartonverpackung und Materialien**  
**Transportation Packing and Materials**

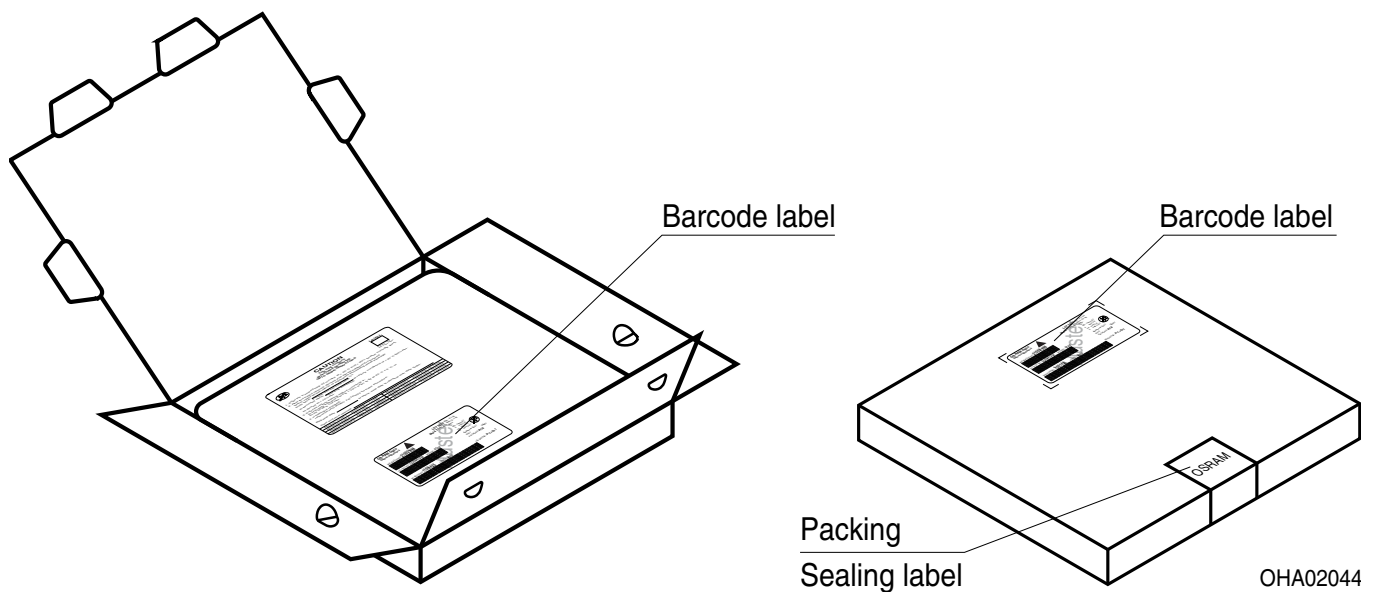

Breite / Width	Länge / length	Höhe / height
352 ±5	352 ±5	33 ±5



**Augensicherheitsbewertung**

Wegen der Streichung der LED aus der IEC 60825 erfolgt die Bewertung der Augensicherheit nach dem Standard IEC 62471:2006 ("photobiological safety of lamps and lamp systems")

Im Risikogruppensystem dieser CIE- Norm erfüllen die in diesem Datenblatt angegebenen LED die "exempt"- Gruppe (die die sich im "sichtbaren" Spektralbereich auf eine Expositionsdauer von 10000 s bezieht). Unter realen Umständen (für Expositionsdauer, Augenpupille, Betrachtungsabstand) geht damit von diesen Bauelementen keinerlei Augengefährdung aus.

Grundsätzlich sollte jedoch erwähnt werden, dass intensive Lichtquellen durch ihre Blendwirkung ein hohes sekundäres Gefahrenpotenzial besitzen. Wie nach dem Blick in andere helle Lichtquellen (z.B. Autoscheinwerfer) auch, können temporär eingeschränktes Sehvermögen und Nachbilder je nach Situation zu Irritationen, Belästigungen, Beeinträchtigungen oder sogar Unfällen führen.

**Eye safety advice**

Due to the cancellation of the LED from IEC 60825, the evaluation of eye safety occurs according to the standard IEC 62471:2006 ("photobiological safety of lamps and lamp systems").

Within the risk grouping system of this CIE standard, the LEDs specified in this data sheet fall into the "exempt" group (relating to devices in the visible spectrum with an exposure time of 10000 s). Under real circumstances (for exposure time, eye pupils, observation distance), it is assumed that no endangerment to the eye exists from these devices.

As a matter of principle, however, it should be mentioned that intense light sources have a high secondary exposure potential due to their blinding effect. As is also true when viewing other bright light sources (e.g. headlights), temporary reduction in visual acuity and afterimages can occur, leading to irritation, annoyance, visual impairment, and even accidents, depending on the situation.

**Revision History: 2017-07-04**

Previous Version: 2017-03-06

Page	Subjects (major changes since last revision)	Date of change
all	Version alpha.0 created	2015-11-02
all	Update alpha.1	2016-03-21
all	Version 0.0 created	2017-03-06
all	Version 1.0 created	2017-07-04

**Disclaimer**

OSRAM OS übernimmt keine wie auch immer geartete Haftung für die Nutzung dieses Dokuments und seines Inhaltes durch den Empfänger, insbesondere nicht für irgendwelche Design-Aktivitäten, die auf dieser vorläufigen Entwurfsversion basieren. OSRAM OS behält sich beispielsweise auch vor, jederzeit die Weiter- und Fertigungsentwicklung des zugrundeliegenden Designs einseitig einzustellen.

**Bitte beachten!**

Lieferbedingungen und Änderungen im Design vorbehalten. Aufgrund technischer Anforderungen können die Bauteile Gefahrstoffe enthalten. Für weitere Informationen zu gewünschten Bauteilen, wenden Sie sich bitte an unseren Vertrieb. Falls Sie diese Datenblatt ausgedruckt oder heruntergeladen haben, finden Sie die aktuellste Version im Internet.

**Verpackung**

Benutzen Sie bitte die Ihnen bekannten Recyclingwege. Wenn diese nicht bekannt sein sollten, wenden Sie sich bitte an das nächstgelegene Vertriebsbüro. Wir nehmen das Verpackungsmaterial zurück, falls dies vereinbart wurde und das Material sortiert ist. Sie tragen die Transportkosten. Für Verpackungsmaterial, das unsortiert an uns zurückgeschickt wird oder das wir nicht annehmen müssen, stellen wir Ihnen die anfallenden Kosten in Rechnung.

**Bauteile, die in lebenserhaltenden Apparaten und Systemen eingesetzt werden, müssen für diese Zwecke ausdrücklich zugelassen sein!**

Kritische Bauteile\* dürfen in lebenserhaltenden Apparaten und Systemen nur dann eingesetzt werden, wenn ein schriftliches Einverständnis von OSRAM OS vorliegt.

\*) Ein kritisches Bauteil ist ein Bauteil, das in lebenserhaltenden Apparaten oder Systemen eingesetzt wird und dessen Defekt voraussichtlich zu einer Fehlfunktion dieses lebenserhaltenden Apparates oder Systems führen wird oder die Sicherheit oder Effektivität dieses Apparates oder Systems beeinträchtigt.

\*\*) Lebenserhaltende Apparate oder Systeme sind für (a) die Implantierung in den menschlichen Körper oder (b) für die Lebenserhaltung bestimmt. Falls Sie versagen, kann davon ausgegangen werden, dass die Gesundheit und das Leben des Patienten in Gefahr ist.

**Disclaimer**

OSRAM OS assumes no liability whatsoever for any use of this document or its content by recipient including, but not limited to, for any design-in activities based on this preliminary draft version

**Attention please!**

The information describes the type of component and shall not be considered as assured characteristics.

Terms of delivery and rights to change design reserved. Due to technical requirements components may contain dangerous substances. For information on the types in question please contact our Sales Organization.

If printed or downloaded, please find the latest version in the Internet.

**Packing**

Please use the recycling operators known to you. We can also help you – get in touch with your nearest sales office.

By agreement we will take packing material back, if it is sorted. You must bear the costs of transport. For packing material that is returned to us unsorted or which we are not obliged to accept, we shall have to invoice you for any costs incurred.

Components used in life-support devices or systems must be expressly authorized for such purpose!

**Critical components\* may only be used in life-support devices\*\* or systems with the express written approval of OSRAM OS.**

\*) A critical component is a component used in a life-support device or system whose failure can reasonably be expected to cause the failure of that life-support device or system, or to affect its safety or the effectiveness of that device or system.

\*\*) Life support devices or systems are intended (a) to be implanted in the human body, or (b) to support and/or maintain and sustain human life. If they fail, it is reasonable to assume that the health and the life of the user may be endangered.

**Fußnoten:**

- 1) Helligkeitswerte werden während eines Strompulses einer typischen Dauer von 25 ms, mit einer internen Reproduzierbarkeit von +/- 8 % und einer erweiterten Messunsicherheit von +/- 11 % gemessen (gemäß GUM mit Erweiterungsfaktor  $k = 3$ ).
- 2) Die LED kann kurzzeitig in Sperrichtung betrieben werden.
- 3) Die dominante Wellenlänge wird während eines Strompulses einer typischen Dauer von 25 ms, mit einer internen Reproduzierbarkeit von +/- 0,5 nm und einer erweiterten Messunsicherheit von +/- 1 nm gemessen (gemäß GUM mit Erweiterungsfaktor  $k = 3$ ).
- 4) Vorwärtsspannungen werden während eines Strompulses einer typischen Dauer von 8 ms, mit einer internen Reproduzierbarkeit von +/- 0,05 V und einer erweiterten Messunsicherheit von +/- 0,1 V gemessen (gemäß GUM mit Erweiterungsfaktor  $k=3$ ).
- 5) Wegen der besonderen Prozessbedingungen bei der Herstellung von LED können typische oder abgeleitete technische Parameter nur aufgrund statistischer Werte wiedergegeben werden. Diese stimmen nicht notwendigerweise mit den Werten jedes einzelnen Produktes überein, dessen Werte sich von typischen und abgeleiteten Werten oder typischen Kennlinien unterscheiden können. Falls erforderlich, z.B. aufgrund technischer Verbesserungen, werden diese typischen Werte ohne weitere Ankündigung geändert.
- 6) Im gestrichelten Bereich der Kennlinien muss mit erhöhten Helligkeitsunterschieden zwischen Leuchtdioden innerhalb einer Verpackungseinheit gerechnet werden.
- 7) Maße werden wie folgt angegeben: mm

**Remarks:**

- 1) Brightness values are measured during a current pulse of typical 25 ms, with an internal reproducibility of +/- 8 % and an expanded uncertainty of +/- 11 % (acc. to GUM with a coverage factor of  $k = 3$ ).
- 2) Driving the LED in reverse direction is suitable for short term application.
- 3) The dominant wavelength is measured at a current pulse of typical 25 ms, with an internal reproducibility of +/- 0,5 nm and an expanded uncertainty of +/- 1 nm (acc. to GUM with a coverage factor of  $k=3$ ).
- 4) The forward voltage is measured during a current pulse of typical 8 ms, with an internal reproducibility of +/- 0,05 V and an expanded uncertainty of +/- 0,1 V (acc. to GUM with a coverage factor of  $k=3$ ).
- 5) Due to the special conditions of the manufacturing processes of LED, the typical data or calculated correlations of technical parameters can only reflect statistical figures. These do not necessarily correspond to the actual parameters of each single product, which could differ from the typical data and calculated correlations or the typical characteristic line. If requested, e.g. because of technical improvements, these typ. data will be changed without any further notice.
- 6) In the range where the line of the graph is broken, you must expect higher brightness differences between single LEDs within one packing unit.
- 7) Dimensions are specified as follows: mm)

Published by  
**OSRAM Opto Semiconductors GmbH**  
 Leibnizstraße 4, D-93055 Regensburg  
[www.osram-os.com](http://www.osram-os.com)  
 © All Rights Reserved.

EU RoHS and China RoHS compliant product



此产品符合欧盟 RoHS 指令的要求；

按照中国的相关法规和标准，不含有毒有害物质或元素。